

TOSHIBA

Leading Innovation >>>

KLIMATIZAČNÍ JEDNOTKA (DĚLENÝ TYP)

Uživatelská příručka



Pokojové jednotka

Název modelu:

Typ pro vysoké místnosti

RAV-SM307KRTP-E
RAV-SM407KRTP-E

Pro komerční použití



Translated instruction

POUŽITÍ NOVÉHO CHLADIVA

Tato klimatizace používá chladivo R410A, které je šetrné k životnímu prostředí.

V souladu s normou IEC 60335-1

Toto zařízení není určeno k použití osobám (včetně dětí) se sníženými fyzickými, sensorickými či psychickými schopnostmi či bez dostatku zkušeností a znalostí. Takové osoby musí být nejdříve osobou zodpovědnou za jejich bezpečnost poučeny o používání tohoto zařízení nebo jim tato osoba musí poskytnout dohled.

Děti musí být pod dohledem, aby si se zařízením nehrály.

V souladu s normou EN 60335-1

Zařízení mohou používat děti od 8 let a osoby se sníženými fyzickými, sensorickými či psychickými schopnostmi či bez dostatku zkušeností a znalostí za předpokladu, že byly poučeny o bezpečném používání tohoto zařízení a chápou možná nebezpečí nebo pod dohledem.

Se zařízením si nesmí hrát děti. Čištění a údržbu nesmí provádět děti bez dozoru.

Obsah

1	Bezpečnostní opatření	3
2	Příslušenství	5
3	Název částí	5
4	Bezdrátový dálkový ovladač	6
4-1.	Názvy částí dálkového ovladače	6
4-2.	Nastavení hodin	8
4-3.	Manipulace s dálkovým ovladačem	8
4-4.	Jak používat dálkový ovladač	9
5	Dálkový ovladač s vodičem	12
5-1.	Správné použití	14
5-2.	Provoz časového spínače	15
5-3.	Režim úspory energie	15
5-4.	Provozní režim automatického čištění	16
6	Omezený provoz dvojitě a hromadné kombinace	16
7	Automatické obnovení provozu	17
8	Jak klimatizace pracuje	17
9	Rady pro ekonomický provoz	18
10	Provoz v dočasném režimu (TEMPORARY)	18
11	Údržba	18
12	Odstraňování problémů	20
13	Pracovní operace a výkon	21
14	Instalace	22
15	Specifikace	22

Děkujeme vám za zakoupení této klimatizace značky Toshiba.

Pečlivě si prosím prostudujte všechny tyto pokyny, které obsahují důležité informace týkající se směrnice „Strojní zařízení“ (Směrnice 2006 / 42 / EC), a ujistěte se, že jim rozumíte.

Po přečtení si tyto pokyny nezapomeňte uložit na bezpečném místě společně s montážním návodem, který je dodáván s tímto výrobkem.

Obecný název: Klimatizační jednotka





Definice kvalifikovaného montážního pracovníka nebo servisního technika

Instalaci, údržbu, opravy a demontáž klimatizační jednotky musí provádět pouze kvalifikovaný montážní pracovník nebo servisní technik. Musí-li být proveden některý z těchto úkonů, požádejte o jeho vykonání kvalifikovaného montážního pracovníka nebo servisního technika.

Kvalifikovaný montážní pracovník nebo servisní technik je osoba, která má kvalifikaci a znalosti popsané v níže uvedené tabulce.

Osoba	Kvalifikace a znalosti, kterými musí osoba disponovat
Kvalifikovaný montážní pracovník	<ul style="list-style-type: none"> Kvalifikovaný montážní pracovník je osoba, která provádí instalaci, údržbu, přemístění a demontáž klimatizace značky Toshiba Carrier Corporation. Tato osoba byla vyškolená pro instalaci, údržbu, přemístění a demontáž klimatizací značky Toshiba Carrier Corporation nebo byla pro tyto činnosti poučena proškoleným jednotlivcem či jednotlivci, a proto je důkladně seznámena se znalostmi, které se týkají těchto činností. Kvalifikovaný montážní pracovník, který je oprávněn provádět elektrické práce týkající se instalace, přemístění a demontáže, disponuje kvalifikací pro tyto elektrické práce podle požadavků místních zákonů a předpisů, a jde tedy o osobu, která byla vyškolená v záležitostech elektrické práce na klimatizacích značky Toshiba Carrier Corporation nebo byla pro tyto činnosti poučena proškoleným jednotlivcem či jednotlivci, a proto je důkladně seznámena se znalostmi, které se týkají této práce. Kvalifikovaný montážní pracovník, jemuž je povolena manipulace s chladivem a instalatérské práce týkající se instalace, přemístění a demontáže, disponuje kvalifikací týkající se této manipulace s chladivem a instalatérské práce podle požadavků místních zákonů a předpisů, a jde tedy o osobu, která byla vyškolená v záležitostech manipulace s chladivem a instalatérské práce na klimatizacích značky Toshiba Carrier Corporation nebo byla pro tyto činnosti poučena proškoleným jednotlivcem či jednotlivci, a proto je důkladně seznámena se znalostmi, které se týkají této práce. Kvalifikovaný montážní pracovník, jemuž je povolena práce ve výškách, byl vyškolen pro práce ve výškách na klimatizacích značky Toshiba Carrier Corporation nebo byl poučen a proškolen jednotlivcem či jednotlivci, a proto je důkladně seznámen se znalostmi, které se týkají této práce.
Kvalifikovaný servisní technik	<ul style="list-style-type: none"> Kvalifikovaný servisní technik je osoba, která provádí instalaci, údržbu, přemístění a demontáž klimatizace značky Toshiba Carrier Corporation. Tato osoba byla vyškolená pro provádění instalace, oprav, údržby, přemístění a demontáž klimatizací značky Toshiba Carrier Corporation nebo byla pro tyto činnosti poučena proškoleným jednotlivcem či jednotlivci, a proto je důkladně seznámena se znalostmi, které se týkají těchto činností. Kvalifikovaný servisní technik, který je oprávněn provádět elektrické práce týkající se instalace, oprav, přemístění a demontáže, disponuje kvalifikací pro tyto elektrické práce podle požadavků místních zákonů a předpisů, a jde tedy o osobu, která byla vyškolená v záležitostech elektrické práce na klimatizacích značky Toshiba Carrier Corporation nebo byla pro tyto činnosti poučena proškoleným jednotlivcem či jednotlivci, a proto je důkladně seznámena se znalostmi, které se týkají této práce. Kvalifikovaný servisní technik, jemuž je povolena manipulace s chladivem a instalatérské práce týkající se instalace, oprav, přemístění a demontáže, disponuje kvalifikací týkající se této manipulace s chladivem a instalatérské práce podle požadavků místních zákonů a předpisů, a jde tedy o osobu, která byla vyškolená v záležitostech manipulace s chladivem a instalatérské práce na klimatizacích značky Toshiba Carrier Corporation nebo byla pro tyto činnosti poučena proškoleným jednotlivcem či jednotlivci, a proto je důkladně seznámena se znalostmi, které se týkají této práce. Kvalifikovaný servisní technik, jemuž je povolena práce ve výškách, byl vyškolen pro práce ve výškách na klimatizacích značky Toshiba Carrier Corporation nebo byl poučen a proškolen jednotlivcem či jednotlivci, a proto je důkladně seznámen se znalostmi, které se týkají této práce.

■ Výstražné informace na klimatizační jednotce

Indikace výstrahy	Popis		
 <table border="1"> <tr> <td>WARNING</td> </tr> <tr> <td>ELECTRICAL SHOCK HAZARD Disconnect all remote electric power supplies before servicing.</td> </tr> </table>	WARNING	ELECTRICAL SHOCK HAZARD Disconnect all remote electric power supplies before servicing.	<p>VAROVÁNÍ</p> <p>NEBEZPEČÍ ÚRAZU ELEKTRICKÝM PROUDEM Před zahájením servisních prací odpojte veškeré vzdálené zdroje elektrického napájení.</p>
WARNING			
ELECTRICAL SHOCK HAZARD Disconnect all remote electric power supplies before servicing.			
 <table border="1"> <tr> <td>WARNING</td> </tr> <tr> <td>Moving parts. Do not operate unit with grille removed. Stop the unit before the servicing.</td> </tr> </table>	WARNING	Moving parts. Do not operate unit with grille removed. Stop the unit before the servicing.	<p>VAROVÁNÍ</p> <p>Pohyblivé součásti. Nepoužívejte jednotku, je-li sejmuta mřížka. Před zahájením servisních prací jednotku zastavte.</p>
WARNING			
Moving parts. Do not operate unit with grille removed. Stop the unit before the servicing.			
 <table border="1"> <tr> <td>CAUTION</td> </tr> <tr> <td>High temperature parts. You might get burned when removing this panel.</td> </tr> </table>	CAUTION	High temperature parts. You might get burned when removing this panel.	<p>POZOR</p> <p>Součásti s vysokou teplotou. Při demontáži tohoto panelu se můžete spálit.</p>
CAUTION			
High temperature parts. You might get burned when removing this panel.			
 <table border="1"> <tr> <td>CAUTION</td> </tr> <tr> <td>Do not touch the aluminum fins of the unit. Doing so may result in injury.</td> </tr> </table>	CAUTION	Do not touch the aluminum fins of the unit. Doing so may result in injury.	<p>POZOR</p> <p>Nedotýkejte se hliníkových žebér jednotky. Při této činnosti by mohlo dojít k zranění.</p>
CAUTION			
Do not touch the aluminum fins of the unit. Doing so may result in injury.			
 <table border="1"> <tr> <td>CAUTION</td> </tr> <tr> <td>BURST HAZARD Open the service valves before the operation, otherwise there might be the burst.</td> </tr> </table>	CAUTION	BURST HAZARD Open the service valves before the operation, otherwise there might be the burst.	<p>POZOR</p> <p>NEBEZPEČÍ ROZTRŽENÍ Před zahájením činnosti otevřete servisní ventily, aby nedošlo k roztržení.</p>
CAUTION			
BURST HAZARD Open the service valves before the operation, otherwise there might be the burst.			

1 Bezpečnostní opatření

Výrobce neponese žádnou zodpovědnost za škody způsobené nedodržáním popisu, který je uveden v tomto návodu.

VAROVÁNÍ

Obecné pokyny

- Před spuštěním klimatizace pečlivě prostudujte návod k obsluze. Existuje řada důležitých věcí, na něž je třeba dbát při denním provozu.
- O provedení instalace požádejte prodejce či odborného pracovníka. Klimatizaci může namontovat pouze kvalifikovaný montážní pracovník(*1). Pokud klimatizaci instaluje nequalifikovaná osoba, může to mít za následek problémy, jako jsou požár, úraz elektrickým proudem, zranění, unikání vody, hluk a vibrace.
- Nepoužívejte žádné jiné chladicí médium než je specifikováno pro doplnění nebo výměnu. Jinak může být v chladicím cyklu generován abnormálně vysoký tlak a tím dojít k poškození nebo explozi výrobku a k zranění osob.
- Místa, kde provozní hluk venkovní jednotky může rušit klid. (Zejména na hranicích pozemků se sousedy instalujte klimatizaci s ohledem na produkovaný hluk.)

Přeprava a uložení

- Při přepravě klimatizace používejte boty s ochrannou špičkou, ochranné rukavice a další ochranný oděv.
- Při přepravě klimatizační jednotky nepřidržujte pásky obepínající kartónovou krabici. Při přetržení pásků by mohlo dojít k zranění.
- Při stohování obalových kartónů při uložení nebo přepravě dbejte na upozornění, která jsou uvedena na obalových kartónech. Stohování bez ohledu na upozornění může způsobit zřícení stohu.
- Klimatizace musí být přepravována ve stabilní poloze. Je-li některá část výrobku rozbitá, obraťte se na prodejce.
- Musí-li být klimatizace přepravována ručně, přenášejte ji ve dvou nebo více lidech.

Instalace

- Elektrikářské práce týkající se klimatizační jednotky smí provádět pouze kvalifikovaný montážní pracovník(*1) nebo servisní technik(*1). Tyto práce nesmí za žádných okolností provádět nequalifikovaná osoba, protože výsledkem nesprávné provedené práce může být úraz elektrickým proudem nebo probíjení.
- Po dokončení instalační práce požádejte montážního pracovníka o vysvětlení poloh jističe elektrického obvodu. V případě výskytu potíží s klimatizací přepněte jistič do polohy vypnuto (OFF) a obraťte se na kvalifikovaný montážní pracovník(*1).
- Pokud budete jednotku instalovat do malé místnosti, podnikněte odpovídající opatření, které zaručí, že v případě úniku chladicího média nedojde k překročení mezní koncentrace. Při přijetí těchto opatření se obraťte na prodejce, od něhož jste klimatizační jednotku zakoupili. Nahromadění vysoce koncentrovaného chladicího média může způsobit nehodu v důsledku nedostatku kyslíku.
- Neinstalujte klimatizační jednotku v místech, kde hrozí nebezpečí úniku hořlavých plynů. Pokud by docházelo k úniku hořlavých plynů a k jejich koncentraci v blízkosti jednotky, může dojít k požáru.
- Pro díly kupované zvlášť používejte pouze výrobky specifikované společností. Použití jiných výrobků může způsobit požár, úraz elektrickým proudem, únik vody či jiné potíže. Provedení instalace svěřte odborným pracovníkovi.
- Ujistěte se, zda je uzemnění provedeno správně.

Obsluha

- Před otevřením předního panelu pokojové jednotky nebo servisního panelu venkovní jednotky přepněte jistič do polohy vypnuto (OFF). Nedoje-li k nastavení jističe do polohy vypnuto (OFF), kontaktem s vnitřními díly může dojít k úrazu elektrickým proudem. Demontáž předního panelu pokojové jednotky nebo servisního panelu venkovní jednotky smí provádět pouze kvalifikovaný montážní pracovník(*1) nebo servisní technik(*1).
- Uvnitř klimatizace jsou oblasti vysokého napětí a rotující součásti. Nedomontujte mřížku sání vzduchu pokojové jednotky ani servisní panel venkovní jednotky, protože hrozí riziko úrazu elektrickým proudem nebo zachycení prstů či fyzických předmětů v rotujících součástech. Je-li nutná práce zahrnující demontáž těchto součástí, obraťte se na kvalifikovaného montážního pracovníka(*1) nebo kvalifikovaného servisního technika(*1).
- Žádnou jednotku nepřepřavujte a neopravujte sami. Protože se uvnitř jednotky nachází vysoké napětí, při demontáži krytu a hlavní jednotky může dojít k úrazu elektrickým proudem.
- Pro čištění filtru pokojové jednotky nebo pro práce ve výškách používejte stojan s výškou 50 cm nebo vyšší. Protože při práci ve výškách existuje riziko pádu ze žebříku a následného zranění, tento druh práce nesmí být vykonáván nequalifikovanými osobami. Musí-li být tento druh práce vykonán, nedělejte to sami, ale požádejte o to kvalifikovaného montážního pracovníka(*1) nebo kvalifikovaného servisního technika(*1).
- Nedotýkejte se hliníkového žebra venkovní jednotky. Mohli byste se poranit. Musí-li dojít ke kontaktu s tímto žebrem, nedělejte to sami, ale požádejte o to kvalifikovaného montážního pracovníka(*1) nebo kvalifikovaného servisního technika(*1).
- Nešplhejte na venkovní jednotku a nepokládejte na její horní část žádné předměty. Z venkovní jednotky můžete spadnout nebo mohou spadnout předměty nacházející se na její horní části, a tak může dojít k zranění.
- Na místo, které je přímo vystaveno proudu vzduchu z klimatizační jednotky, neumísťujte žádné spalovací zařízení, protože by mohlo docházet k nedokonalému spalování.
- Je-li klimatizace provozována v blízkosti spalovacích zařízení, provádějte dostatečné větrání místnosti. Špatná ventilace způsobí nedostatek kyslíku.
- Je-li klimatizace používána v uzavřené místnosti, zajistěte dostatečné větrání místnosti. Špatná ventilace způsobí nedostatek kyslíku.
- Nevystavujte své tělo dlouhodobě přímo studenému vzduchu a příliš se neochlazujte. To může vést k poškození fyzické kondice a onemocnění.
- Nikdy nezasunujte prst nebo tyč do přívodu nebo odvodu vzduchu. To může mít za následek zranění, protože ventilátor v jednotce se otáčí vysokou rychlostí.
- Obráťte se na obchod, kde jste klimatizaci zakoupili, pokud se klimatizace (chlazení nebo topení) neprovádí správně, protože příčinou může být únik chladiva. Pokud oprava zahrnuje další doplnění chladiva, o podrobnostech opravy se poraďte s kvalifikovaným servisním technikem(*1).
- Před čištěním zastavte chod klimatizace a vypněte jistič. V opačném případě může dojít k zranění, protože ventilátor v jednotce se otáčí vysokou rychlostí.

Opravy

- Pokud u klimatizační jednotky zaznamenáte jakýkoli problém (jako je zobrazení závady na displeji, zápach spáleniny, neobvyklé zvuky, přestane-li klimatizační jednotka chladit nebo topit nebo dojde-li k úniku vody), klimatizační jednotky se nedotýkejte, ale přepněte jistič do polohy vypnuto (OFF) a obraťte se na kvalifikovaného pracovníka(*1). Podnikněte taková opatření, aby do příchodu kvalifikovaného servisního technika(*1) nemohlo dojít k zapnutí napájení (použijte například štítek „Mimo provoz“). Používání klimatizační jednotky v poruchovém stavu může způsobit zhoršení mechanických problémů nebo může vést k úrazu elektrickým proudem a jiným problémům.
- Zjistíte-li poškození mřížky ventilátoru, nepřibližujte se k venkovní jednotce, ale nastavte jistič do polohy vypnuto (OFF) a obraťte se na kvalifikovaného servisního technika(*1), který provede opravu. Dokud nebudou opravy dokončeny, nepřepínejte jistič do polohy zapnuto (ON).
- Zjistíte-li hrozící nebezpečí pádu pokojové jednotky, nepřibližujte se k ní, ale přepněte jistič do polohy vypnuto (OFF) a obraťte se na kvalifikovaného montážního pracovníka(*1) nebo kvalifikovaného servisního technika(*1), který provede opravu. Dokud není jednotka znovu upevněna, nepřepínejte jistič do polohy zapnuto (ON).
- Zjistíte-li hrozící nebezpečí převrácení venkovní jednotky, nepřibližujte se k ní, ale přepněte jistič do polohy vypnuto (OFF) a obraťte se na kvalifikovaného montážního pracovníka(*1) nebo kvalifikovaného servisního technika(*1), který provede opravu. Dokud nejsou zlepšení nebo opravy dokončeny, nepřepínejte jistič do polohy zapnuto (ON).
- Neupravujte tuto jednotku. Taková činnost může mít za následek požár, úraz elektrickým proudem atd.

Přemístění

- Má-li být klimatizace přemístěna, nedělejte to sami, ale obraťte se na kvalifikovaného montážního pracovníka(*1) nebo kvalifikovaného servisního technika(*1). Není-li klimatizace řádně přemístěna, může dojít k úrazu elektrickým proudem nebo požáru.

⚠ VÝSTRAHA

Odpojení zařízení od elektrické sítě.

- Toto zařízení musí být připojeno k hlavnímu přívodu elektrické energie pomocí spínače s oddělením kontaktů minimálně 3 mm.

Pro přívod napájecího zdroje této klimatizační jednotky musí být použita instalační pojistka (může být použit jakýkoli typ pojistky).

Instalace

- Drenážní hadici řádně položte, aby byl odvod perfektní. Špatná drenáž může způsobit zatopení domu a poškození nábytku.
- Připojte klimatizaci k vyhrazenému elektrickému obvodu s jmenovitým napětím, aby nedošlo k závadě jednotky nebo požáru.
- Ujistěte se, zda je venkovní jednotka připevněná k základně. Jinak může dojít k pádu jednotky nebo k jiným nehodám.









Obsluha

- Klimatizace nesmí být použita pro speciální aplikace (jako jsou například uchovávání potravin, přesných přístrojů, uměleckých děl, pro chov zvířat, do automobilů, do plavidel atd.).
- Nedotýkejte se Vypínačů vlhkými prsty, protože by mohlo dojít k úrazu elektrickým proudem.
- Nebude-li klimatizace dlouhou dobu používána, z bezpečnostních důvodů vypněte hlavní vypínač nebo jistič.
- Má-li klimatizace trvale pracovat s původním výkonem, provozujte ji v rozsahu pracovních teplot, který je uveden v pokynech. V opačném případě může dojít k chybné funkci nebo k úniku vody z jednotky.
- Zajistěte, aby do dálkového ovladače nevnikla voda. Zamezte políť štávou, vodou nebo jinou kapalinou.
- Klimatizaci nemyjte. Mohlo by dojít k úrazu elektrickým proudem.
- Po dlouhodobém používání zkontrolujte, zda se nepoškodila montážní základna a další vybavení. Ponecháte-li klimatizaci v takovém stavu, může dojít k pádu jednotky a k zranění osob.
- V blízkosti klimatizace nenechávejte hořlavé spreje nebo další hořlavé materiály a nestříkejte hořlavý aerosol přímo na klimatizaci. Mohou se vznítit.
- Před čištěním zastavte chod klimatizace a vypněte jistič. V opačném případě může dojít k zranění, protože ventilátor v jednotce se otáčí vysokou rychlostí.
- Zajištění čištění klimatizace svěřte prodejci. Čištění klimatizace nesprávným způsobem může způsobit poškození plastových dílů, poškození izolace elektrických dílů atd. a může mít za následek poruchu. V nejhorším případě může dojít k úniku vody, úrazu elektrickým proudem, emisím kouře a požáru.
- Na jednotku nepokládejte nádobu s vodou, jako je váza. Může dojít k vniknutí vody do jednotky, což může způsobit poškození elektrické izolace a může mít za následek úraz elektrickým proudem.
- K omývání jednotky klimatizace nepoužívejte tlakové myčky. Případný únik elektrického proudu může způsobit úraz elektrickým proudem či požár.

(*1) Podrobnosti viz „Definice kvalifikovaného montážního pracovníka nebo kvalifikovaného servisního technika“.

■ Informace o přepravě, manipulaci a uložení kartonové krabice

◆ Příklady značení na kartonové krabici

Symbol	Popis	Symbol	Popis
	Chraňte před vlhkem		Neupustte
	Křehké		Nepokládejte na bok
 11 kartonových krabic	Stohovací výška (v tomto případě lze vytvořit stoh z 12 kartonových krabic)		Nechodte po této kartonové krabici
	Touto stranou nahoru		Nestoupejte
	Zacházejte opatrně		

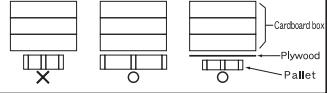
Další upozornění	Popis
 <p>Caution Injury possibility. Don't handle with packing band, or may get injured in case of broken band.</p>	<p>POZOR</p> <p>Riziko zranění. Nedržte za balicí pásku – pokud by se přetrhla, mohlo by dojít k úrazu.</p>
<p>Stacking notice.</p> <p>In case that cardboard boxes protrude out of pallet when stacking, lay a 10mm thick plywood over the pallet.</p> 	<p>Upozornění pro stohování.</p> <p>V případě, kdy kartonové krabice při stohování vyčnívají z palety, položte na přepravní paletu překližkovou desku s tloušťkou 10 mm.</p>

2 Příslušenství

Dálkový ovladač

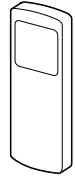

Držák dálkového ovladače

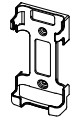

Baterie (dvě)



3 Název částí

■ Pokojová jednotka

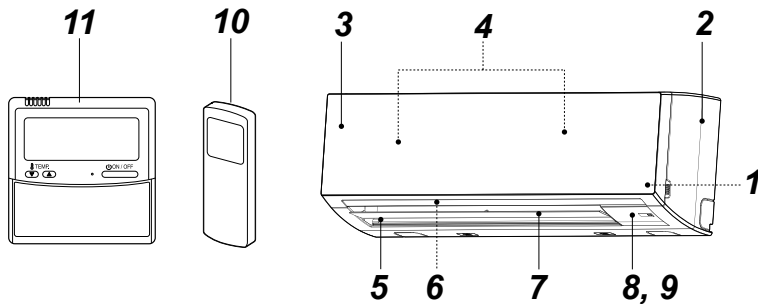

- | | |
|--|--|
| <p>1 Čidlo pokojové teploty</p> <p>2 Přední panel</p> <p>3 Mřížka sání vzduchu</p> <p>4 Vzduchový filtr</p> <p>5 Výdech vzduchu</p> | <p>6 Horizontální žaluzie</p> <p>7 Vertikální žaluzie</p> <p>8 Displej panelu</p> <p>9 Přijímač infračerveného signálu</p> <p>10 Dálkový ovladač (bezdrátový)</p> <p>11 Dálkový ovladač (s vodičem, prodáván samostatně)</p> |
|--|--|

■ Názy a funkce indikátorů a ovládacích prvků na pokojové jednotce

◆ Displej panelu

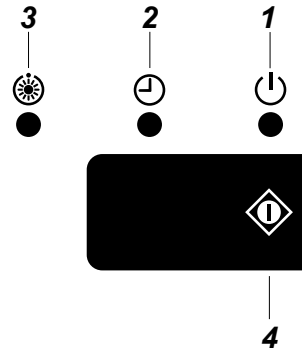

Níže jsou uvedeny provozní podmínky.

- 1 PROVOZ (Zelená)**
Tato kontrolka svítí během provozu klimatizace.
- 2 ČASOVÝ SPÍNAČ (Zelená)**
Tato kontrolka se rozsvítí při aktivaci časového spínače.

POZNÁMKA

Je-li časový spínač nastavován dálkovým ovladačem s vodičem, kontrolka TIMER nesvítí.
V případě hromadného ovládání se kontrolka TIMER rozsvítí pouze na hlavní jednotce. (viz "6 Omezený provoz dvojité a hromadné kombinace")

- 3 Predehřev / Odmrazení (Oranžová)**
Tato kontrolka se rozsvítí po zapnutí klimatizace nebo ihned po zahájení topení nebo během režimu odmrazení.

⚠ VÝSTRAHA

- **Neshody v provozním režimu**
Je-li napájení zapnuto poprvé po instalaci, zhruba na 5 minut se rozsvítí kontrolka pro nastavení adres systémů a jednotek.
Je-li napájení zapnuto následovně, kontrolka se rozsvítí zhruba na 1 minutu.
Svítí-li výše uvedená kontrolka, nemohou být přijímány všechny příkazy z dálkového ovladače. V tomto případě se ovšem nejedná o poruchu nebo závadu.
- Je-li centrálním ovládním z jiného zařízení vydán lokální zákaz, nebude přijímán žádný příkaz, a to i v případě, kdy je stisknuto tlačítko dálkového ovladače. Příkaz tlačítka START/STOP je ovšem přijímán stále. (Přerušované se pětikrát ozve zvukový signál „pi“.)

4 Provoz v dočasném režimu (TEMPORARY)

Pokud někam založíte nebo ztratíte bezdrátový dálkový ovladač nebo dojde-li k vybití jeho baterií, stiskněte tlačítko .

- Viz strana 18.

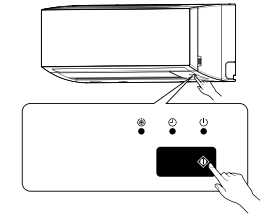

■ **Venkovní jednotka**
(Konstrukce se liší v závislosti na venkovní jednotce. Následující obrázky zobrazují pouze příklad.)

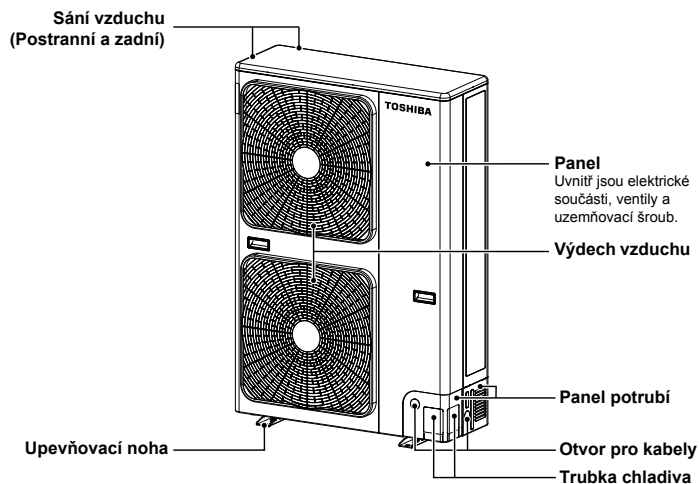

4 Bezdrátový dálkový ovladač

4-1. Názvy částí dálkového ovladače

■ **Bezdrátový dálkový ovladač a jeho funkce**

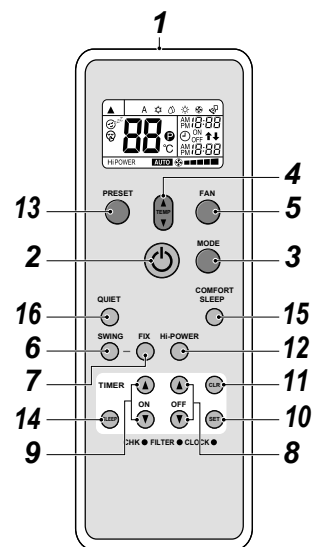

1 Vysílač infračerveného signálu
Vysílá signál do pokojové jednotky.

2 Tlačítko START/STOP
Stisknutím tlačítka spustíte provoz.
(Je slyšet zvukový signál příjmu.)
Provoz zastavíte opětovným stisknutím tohoto tlačítka.
(Je slyšet zvukový signál příjmu.)
Není-li z pokojové jednotky slyšet žádný zvukový signál, stiskněte toto tlačítko dvakrát.

3 Tlačítko pro volbu režimu (MODE)
Stisknutím tohoto tlačítka zvolíte pracovní režim.
Po každém stisknutí tohoto tlačítka bude docházet k postupné změně provozního režimu, která bude začínat od režimu A: Automatické ovládání změny, ❄️ : Chlazení, ☀️ : Vysušení, 🔥 : Topení, 🌀 : Pouze ventilátor, a zpět na A. (Je slyšet zvukový signál příjmu.)

4 Tlačítko teploty (🌡️)

🔼 Nastavená teplota je zvyšována až do teploty 30 °C.

🔽 Nastavená teplota je snižována až na teplotu 17 °C. (Je slyšet zvukový signál příjmu.)

5 Tlačítko otáček ventilátoru (FAN)

Stisknutím tohoto tlačítka zvolíte otáčky ventilátoru. Zvolíte-li režim AUTO, otáčky ventilátoru jsou nastavovány automaticky v závislosti na pokojové teplotě.
K dispozici pro ruční nastavení máte také pět úrovní otáček ventilátoru.
(LOW ■, LOW* ■■, MED ■■■, MED* ■■■■, HIGH ■■■■■)
(Je slyšet zvukový signál příjmu.)

6 Tlačítko automatického ovládání žaluzie (SWING)

Stisknutím tohoto tlačítka způsobí pohyb žaluzie.
(Je slyšet zvukový signál příjmu.)
Stisknutí tlačítka SWING způsobí zastavení pohybu žaluzie.
(Je slyšet zvukový signál příjmu.)

7 Tlačítko nastavení žaluzie (FIX)

Stisknutím tohoto tlačítka nastavíte směr proudění vzduchu.
(Je slyšet zvukový signál příjmu.) Držíte-li toto tlačítko stisknuto, zvukový signál příjmu bude znít stále.

8 Tlačítko časového spínače vypnutí (OFF)

Stisknutím tohoto tlačítka nastavíte časový spínač vypnutí.

9 Tlačítko časového spínače zapnutí (ON)

Stisknutím tohoto tlačítka nastavíte časový spínač zapnutí.

10 Tlačítko záloha (SET)

Stisknutím tohoto tlačítka budete zálohovat nastavení času.
(Je slyšet zvukový signál příjmu.)

11 Tlačítko pro rušení (CLR)

Stisknutím tohoto tlačítka provedete zrušení funkce zapnutí a vypnutí časového spínače.
(Je slyšet zvukový signál příjmu.)

12 Tlačítko pro vysoký výkon (Hi-POWER)

Stisknutím tohoto spínače spustíte provoz klimatizace v režimu vysokého výkonu.
Tato funkce není k dispozici při hromadném ovládání.

13 Tlačítko PRESET

Stisknutím tohoto tlačítka změníte provozní režim na preferovaný provozní režim dříve uložený do paměti. Během provozu preferovaného režimu stiskněte při ukládání tohoto režimu do paměti toto tlačítko minimálně na 3 sekundy.  je zobrazeno a preferovaný režim je uložen do paměti.

14 Tlačítko SLEEP

Stisknutím tohoto tlačítka dojde k zahájení funkce časového spínače vypnutí, která automaticky nastaví pokojovou teplotu a otáčky ventilátoru. Doba časového spínače vypnutí si můžete zvolit ze čtyř možností (1, 3, 5 nebo 9 hodin).

15 Tlačítko COMFORT SLEEP

Stisknutím tohoto tlačítka dojde k zahájení funkce časového spínače vypnutí, která automaticky nastaví pokojovou teplotu a otáčky ventilátoru. Doba časového spínače vypnutí si můžete zvolit ze čtyř možností (1, 3, 5 nebo 9 hodin). Při provozu s hromadným ovládním nejsou nastavená teplota a otáčky ventilátoru automaticky seřizovány. Je aktivována pouze funkce časového spínače vypnutí.

16 Tlačítko QUIET

Stisknutím tohoto tlačítka zahájíte tichý provoz. Opětovné stisknutí tohoto tlačítka způsobí obnovení normálního provozu.

■ Názvy a funkce indikací na bezdrátovém dálkovém ovladači

◆ Displej

Všechny indikace, mimo indikace hodin, jsou indikovány stisknutím tlačítka START/STOP .

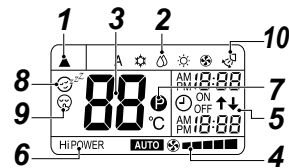





- Na obrázku jsou z důvodu lepší názornosti zobrazeny všechny indikace. Během provozu bude na dálkovém ovladači zobrazena pouze příslušná indikace.

1 Značka vysílání

Tato značka vysílání () indikuje stav, kdy dálkový ovladač vysílá signál do pokojové jednotky.







2 Zobrazení režimu

Indikuje aktuální provozní režim. (A: Automatické ovládní změny, : Chlazení, : Vysušení, : Topení, : Pouze ventilátor)

3 Zobrazení teploty

Indikuje nastavenou teplotu (17 °C až 30 °C). Nastavíte-li provozní režim na : Pouze ventilátor, není indikována žádná nastavená teplota.

4 Zobrazení otáček FAN ventilátoru

Indikuje zvolené otáčky ventilátoru. K dispozici je režim AUTO nebo možnost volby pěti úrovní otáček ventilátoru (LOW , LOW+ , MED , MED+ , HIGH ) , které mohou být indikovány na ovladači. Na displeji je zobrazeno **AUTO**, je-li zvolen provozní režim : Vysušení.

5 Zobrazení TIMER časového spínače a hodin

Je indikován čas nastavený pro časový spínač nebo aktuální čas. Mimo funkci časového spínače je stále zobrazen aktuální čas.

6 Zobrazení vysokého výkonu Hi POWER

Je zobrazeno v situaci, kdy je aktivován provoz s vysokým výkonem. Chcete-li tento režim spustit, stiskněte tlačítko Hi-POWER a chcete-li tento režim ukončit, stiskněte toto tlačítko znovu.

7 Zobrazení (PRESET)

Tato indikace se objeví při ukládání preferované funkce do paměti nebo po uložení této funkce do paměti.

Tato ikonka je zobrazena také v situaci, kdy je zobrazen preferovaný režim uložený do paměti.

8 Zobrazení (COMFORT SLEEP)

Tato indikace se objeví během funkce časového spínače vypnutí, která automaticky nastaví pokojovou teplotu a otáčky ventilátoru. Po každém stisknutí tlačítka COMFORT SLEEP se zobrazení na displeji změní v následujícím pořadí 1h, 3h, 5h a 9h.

9 Zobrazení (QUIET)

Tato indikace se objeví během tichého provozu.

10 Zobrazení výkyvu

Tato indikace se objeví během aktivace pohybu žaluzie, kdy se žaluzie pohybuje automaticky nahoru a dolů.

POZNÁMKA

Jsou-li použity dálkový ovladač s vodičem i bezdrátový dálkový ovladač, v některých případech se zobrazení na displeji bezdrátového dálkového ovladače může lišit od aktuálního provozního režimu.

■ Příprava a kontroly před použitím

◆ Vkládání baterií

- 1 Sejměte kryt baterie.
- 2 Vložte 2 nové baterie (R03 [AAA]) a dodržujte správnou polaritu (+) a (-).

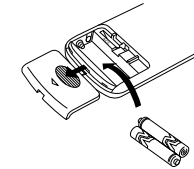

◆ Baterie

- Při výměně baterií vždy používejte dvě nové baterie (R03 [AAA]).
- Při běžném provozu baterie vydrží zhruba jeden rok.
- Neozve-li se z pokojové jednotky žádný zvukový signál příjmu nebo nemůže-li být klimatizace ovládána pomocí dálkového ovladače, proveďte výměnu baterií.
- Chcete-li zabránit poruše způsobenému únikem kapaliny z baterií a není-li dálkový ovladač používán déle než jeden měsíc, vyjměte baterie z dálkového ovladače.

4-2. Nastavení hodin

◆ Nastavení hodin

Před zahájením provozu klimatizace nastavte hodiny dálkového ovladače podle následujícího postupu, který je uveden v této části. Panel s hodinami na dálkovém ovladači bude indikovat čas bez ohledu na to, zda je klimatizace v provozu nebo ne.

■ Výchozí nastavení

Jakmile budou do dálkového ovladače vloženy baterie, panel s hodinami bude indikovat čas AM 0:00 a tento čas bude blikat.

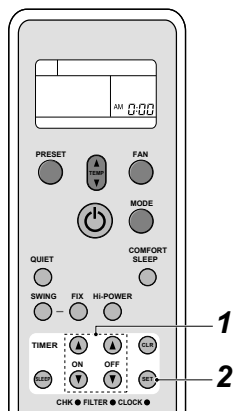

- 1 Tlačítko TIMER nebo**
Stisknutím tlačítka TIMER nebo tlačítka provedete nastavení aktuálního času. Každé stisknutí tlačítka TIMER změní čas v krocích po jedné minutě. Budete-li tlačítko TIMER držet stále, čas se bude měnit v krocích po deseti minutách.
- 2 Tlačítko SET**
Stiskněte tlačítko SET. Bude indikován aktuální čas a hodiny budou spuštěny.

■ Seřízení hodin

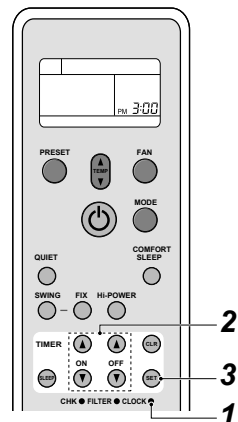

- 1 Tlačítko CLOCK**
Hrotem tužky stiskněte tlačítko CLOCK. Zobrazení CLOCK bliká.
- 2 Tlačítko TIMER nebo**
Stisknutím tlačítka TIMER nebo tlačítka provedete nastavení aktuálního času. Každé stisknutí tlačítka TIMER změní čas o jednu minutu. Budete-li tlačítko TIMER držet stále, čas se bude měnit po deseti minutách.
- 3 Tlačítko SET**
Stiskněte tlačítko SET. Bude indikován aktuální čas a hodiny budou spuštěny.

4-3. Manipulace s dálkovým ovladačem

⚠ VÝSTRAHA

- Klimatizace nebude pracovat, budou-li závěsy, dveře nebo jiné materiály blokovat signály z dálkového ovladače vysílané do pokojové jednotky.
- Zajistěte, aby do dálkového ovladače nevnikla voda. Nevystavujte dálkový ovladač přímému slunečnímu záření nebo zdrojům tepla.
- Je-li přijímač infračerveného signálu na pokojové jednotce vystaven přímému slunečnímu záření, klimatizace nemusí správně pracovat. Použijte závěsy, abyste zabránili přímému ozáření přijímače slunečními paprsky.
- Je-li v místnosti s namontovanou klimatizací umístěno osvětlení zářivkového typu s elektronickými startéry, nemusí docházet k správnému příjmu signálů. Plánujete-li použití osvětlení tohoto typu, proveďte konzultaci s prodejcem.
- Dochází-li k reakcím jiných elektrických zařízení s dálkovým ovladačem, proveďte přemístění těchto zařízení nebo kontaktujte autorizovaného prodejce.

■ Umístění dálkového ovladače

- Umístěte dálkový ovladač na takovém místě, kde mohou jeho signály dosáhnout k přijímači na pokojové jednotce (vzdálenost 7 m).
- Zvolíte-li funkci časového spínače, dálkový ovladač automaticky vysílá signál do pokojové jednotky v předem určený čas. Bude-li se dálkový ovladač nacházet na místě, které bude blokovat vysílání signálu, může dojít k časovému posunu až do 15 minut.

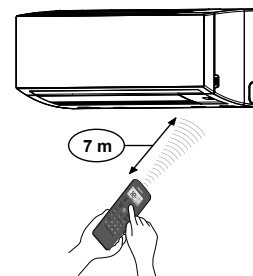

■ Držák dálkového ovladače

◆ Instalace držáku dálkového ovladače

Dříve, než provedete montáž držáku dálkového ovladače na stěnu nebo sloupek, zkontrolujte, zda mohou signály z dálkového ovladače dosáhnout do přijímače pokojové jednotky.

◆ Vložení a vyjmutí dálkového ovladače

Chcete-li dálkový ovladač vložit do držáku, držte jej rovnoběžně s držákem a zatlačte jej do držáku. Chcete-li dálkový ovladač vyjmout z držáku, vysuňte ovladač směrem nahoru a ven z držáku.

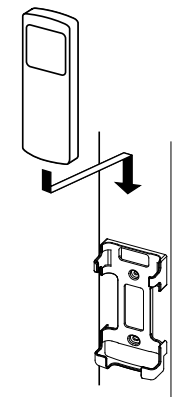

4-4. Jak používat dálkový ovladač

■ Pouze funkce chlazení / topení / ventilátor

◆ Spuštění

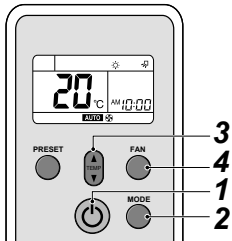

- 1 Tlačítko START/STOP (⏻)**
Stisknutím tohoto tlačítka spustíte provoz klimatizace.
- 2 Tlačítko pro volbu režimu (MODE)**
Zvolte pouze režim chlazení ❄️, topení ☀️ nebo ventilátor 🌀.
- 3 Tlačítko teploty (🌡️)**
Nastavujte požadovanou teplotu.
Pracuje-li klimatizace v režimu POUZE VENTILÁTOR (FAN ONLY), zobrazení teploty není indikováno.
- 4 Tlačítko otáček ventilátoru (FAN)**
Zvolte jednu z možností **AUTO** ■, **LOW** ■■, **LOW*** ■■■, **MED** ■■■■, **MED*** ■■■■■, **HIGH** ■■■■■■.

- Rozsvítí se provozní kontrolka (🟢) OPERATION (zelená) na displeji panelu pokojové jednotky. Provoz klimatizace bude zahájen zhruba za 3 minuty.
(Zvolíte-li režim POUZE VENTILÁTOR (FAN ONLY), jednotka se spustí ihned.)
- Zobrazení 🌀 : V režimu POUZE VENTILÁTOR nemůže být ovládána teplota.
- Otáčky ventilátoru **AUTO** jsou stejné, jako při volbě **HIGH** ■■■■■■.
Při volbě tohoto režimu proto provádějte pouze kroky 1, 2 a 4.

◆ Zastavení

Tlačítko START/STOP (⏻)
Stisknutím tohoto tlačítka ukončíte provoz klimatizace.

■ Provoz vysušení

◆ Spuštění

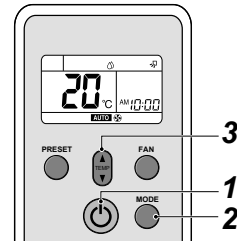

- 1 Tlačítko START/STOP (⏻)**
Stisknutím tohoto tlačítka spustíte provoz klimatizace.
 - 2 Tlačítko pro volbu režimu (MODE)**
Zvolte možnost **DRY** ☁️.
 - 3 Tlačítko teploty (🌡️)**
Nastavujte požadovanou teplotu.
- Displej indikuje otáčky ventilátoru **AUTO**
 - Na displeji panelu pokojové jednotky se rozsvítí kontrolka (🟢) OPERATION (zelená) a zhruba za 3 minuty dojde k zahájení provozu klimatizace.

◆ Zastavení

Tlačítko START/STOP (⏻)
Stisknutím tohoto tlačítka ukončíte provoz klimatizace.

■ Automatický provoz (automatické změny režimu)

◆ Spuštění

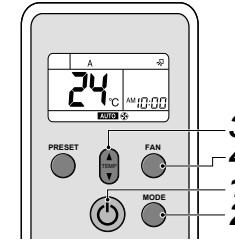

- 1 Tlačítko START/STOP (⏻)**
Stisknutím tohoto tlačítka spustíte provoz klimatizace.
- 2 Tlačítko pro volbu režimu (MODE)**
Zvolte možnost **A**.
- 3 Tlačítko teploty (🌡️)**
Nastavujte požadovanou teplotu.
- 4 Tlačítko otáček ventilátoru (FAN)**
Zvolte jednu z možností **AUTO** ■, **LOW** ■■, **LOW*** ■■■, **MED** ■■■■, **MED*** ■■■■■, **HIGH** ■■■■■■.

- Na displeji panelu pokojové jednotky se rozsvítí kontrolka (🟢) OPERATION (zelená). Provozní režim je zvolen v závislosti na pokojové teplotě a zhruba za 3 minuty dojde k zahájení provozu klimatizace.
- Pokud režim „A“ nevyhovuje, můžete zvolit požadovaný režim ručně.

◆ Zastavení

Tlačítko START/STOP (⏻)
Stisknutím tohoto tlačítka ukončíte provoz klimatizace.

■ Provoz časového spínače

Pokud je také použit, použijte pro nastavení časového spínače dálkový ovladač s vodičem.

◆ Časový spínač zapnutí a časový spínač vypnutí

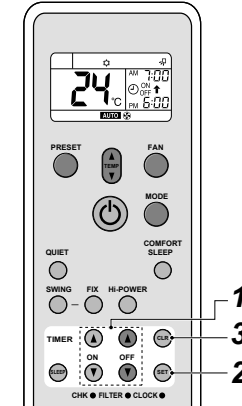

Nastavení TIMER

- 1 Během provozu stiskněte tlačítko ON / OFF TIMER (🕒) nebo (🕒).**
Podle potřeby stiskněte tlačítka ON nebo OFF TIMER.
• Bude zobrazeno předcházející nastavení časového spínače a bude blikat společně se zobrazením časového spínače ON / OFF. Nastavte časový spínač na požadovaný čas. Každé stisknutí tlačítka TIMER změní čas v krocích po deseti minutách.
Budete-li tlačítko TIMER držet stále, čas se bude měnit v krocích po jedné hodině.
- 2 Tlačítko SET (🔘)**
Stisknutím tlačítka SET (🔘) provedete nastavení časového spínače. Čas časového spínače je indikován a spínač je spuštěn.

Rušení TIMER

- 3 Tlačítko CLR (🗑️)**
Stisknutím tlačítka CLR (🗑️) provedete zrušení nastavení časového spínače.

⚠ VÝSTRAHA

- Zvolíte-li funkci časového spínače, dálkový ovladač automaticky vysílá signál do pokojové jednotky v předem určený čas. Proto ukládejte dálkový ovladač na místě, ze kterého může bez problémů vysílat signály do pokojové jednotky. V jiných případech bude docházet k časové prodávě v trvání až 15 minut.
- Nestisknete-li tlačítko SET (SET) do 30 sekund po nastavení času, nastavení bude zrušeno.

Jakmile bude zvolen režim časový spínač, nastavení jsou uložena v dálkovém ovladači. Stisknete-li jednoduše tlačítko ON / OFF na dálkovém ovladači, klimatizace zahájí provoz ve stejných podmínkách.

Jestliže zobrazení hodin na displeji bliká, časový spínač nemůže být nastaven. Postupujte podle pokynů v části „Nastavení hodin“ a potom nastavte časový spínač.

◆ Kombinovaný časový spínač (Současné nastavení časového spínače zapnutí i časového spínače vypnutí)

Časový spínač vypnutí → Časový spínač zapnutí

(Provoz → Vypnutí → Provoz)

Tato vlastnost je užitečná, chcete-li klimatizaci před spaním vypnout a chcete-li ji ráno znovu zapnout při vstávání nebo před návratem domů.

Příklad:

Vypnutí klimatizace a její opětovné zapnutí následující ráno.

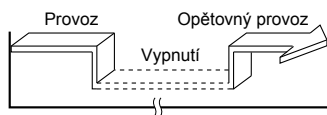

▼ Nastavení kombinovaného TIMER časového spínače

- 1 Stiskněte tlačítko OFF TIMER (OFF), abyste provedli nastavení časového spínače vypnutí.
- 2 Stiskněte tlačítko ON TIMER (ON), abyste provedli nastavení časového spínače zapnutí.
- 3 Stiskněte tlačítko SET (SET).

Časový spínač zapnutí → Časový spínač vypnutí

(Vypnutí → Provoz → Vypnutí)

Toto nastavení můžete použít pro spuštění klimatizace při ranním vstávání a pro její vypnutí, odcházíte-li z domu.

Příklad:

Spuštění klimatizace následující ráno a její následné vypnutí.

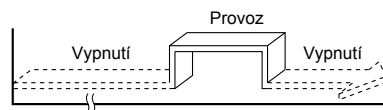

▼ Nastavení kombinovaného TIMER časového spínače

- 1 Stiskněte tlačítko ON TIMER (ON), abyste provedli nastavení časového spínače zapnutí.
- 2 Stiskněte tlačítko OFF TIMER (OFF), abyste provedli nastavení časového spínače vypnutí.
- 3 Stiskněte tlačítko SET (SET).

- Nejdříve je aktivována funkce toho časového spínače, který je blíže k aktuálnímu času.
- Je-li pro oba časové spínače nastaven stejný čas, časový spínač nebude funkční. Klimatizace může také ukončit svůj provoz.

◆ Kombinovaný spínač pro každý den (Současné nastavení časového spínače zapnutí i časového spínače vypnutí a jejich každodenní aktivace)

Tato vlastnost je užitečná, chcete-li používat kombinovaný časový spínač každý den.

▼ Nastavení kombinovaného TIMER časového spínače

- 1 Stiskněte tlačítko ON TIMER (ON), abyste provedli nastavení časového spínače zapnutí.
- 2 Stiskněte tlačítko OFF TIMER (OFF), abyste provedli nastavení časového spínače vypnutí.
- 3 Stiskněte tlačítko SET (SET).
- 4 Po provedení kroku 3 zhruba 3 sekundy bliká značka šipky (↑ nebo ↓) a během tohoto blikání stisknete tlačítko SET (SET).

- Je-li aktivován každodenní kombinovaný časový spínač, budou indikovány obě šipky (↑, ↓).

◆ Zrušení funkce časového spínače

Stiskněte tlačítko CLR (CLR).

◆ Zobrazení hodin

Během funkce ČASOVÉHO SPÍNAČE (TIMER) (zapnuto-vypnuto (ON-OFF), vypnuto-zapnuto (OFFON), časový spínač vypnutí (OFF timer)) je znemožněno zobrazení hodin, protože je nastavován čas. Chcete-li vidět aktuální čas, stisknete krátce tlačítko SET a aktuální čas bude zobrazen asi na 3 sekundy.

■ Provoz v režimu vysokého výkonu

◆ Vysoký výkon (Hi POWER)

Režim Hi POWER (vysoký výkon) automaticky ovládá pokojovou teplotu, proudění vzduchu a provozní režimy tak, aby byla místnost v létě rychle ochlazena nebo v zimě rychle vyhřátá.

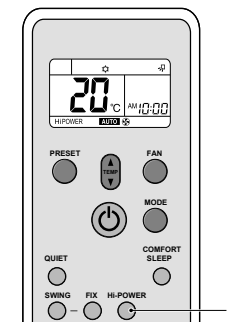

◆ Nastavení režimu Hi POWER

1 Tlačítko Hi-POWER

Po zahájení jakéhokoli provozu stisknete tlačítko Hi-POWER. Současně bude na dálkovém ovladači indikován symbol „Hi POWER“.

◆ Zrušení režimu Hi POWER

1 Tlačítko Hi-POWER

Ještě jednou stisknete tlačítko Hi-POWER. Současně z dálkového ovladače zmizí symbol „Hi POWER“.

⚠ VÝSTRAHA

- Režim Hi POWER nemůže být aktivován při provozu v režimu VYSUŠENÍ (DRY) a POUZE VENTILÁTOR (FAN ONLY) a je-li vyhrazen provoz v režimu časový spínač zapnutí (ON TIMER).
- Režim Hi POWER není k dispozici pro hromadné ovládání. Je-li režim Hi POWER přenášen na hlavní pokojovou jednotku, je slyšet zvukový signál příjmu, ale režim Hi POWER nebude prováděn. Provedte prosím zrušení režimu Hi POWER.

■ Tichý provoz

Režim QUIET zaručuje tichý provozní režim automatickým nastavením otáček ventilátoru na nejnižší otáčky.

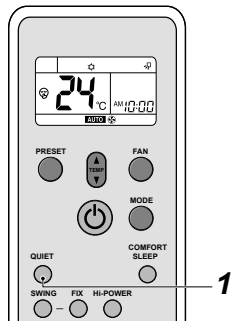

◆ Nastavení režimu QUIET

1 Tlačítko QUIET

Po zahájení jakéhokoli provozu stiskněte tlačítko QUIET. Současně bude indikován symbol ☺.

◆ Zrušení režimu QUIET

1 Tlačítko QUIET

Ještě jednou stiskněte tlačítko QUIET.

Současně z dálkového ovladače zmizí symbol ☺.

- Jakmile bude režim tichého provozu (QUIET) ukončen, otáčky ventilátoru se změni na automatické (AUTO). Otáčky můžete změnit na požadovanou úroveň.

⚠ VÝSTRAHA

Režim QUIET nemůže být aktivován při provozu v režimu VYSUŠENÍ (DRY).

POZNÁMKA

V určitých provozních podmínkách nemůže tichý provoz poskytovat odpovídající chlazení nebo topení z důvodu nízkých otáček.

■ Přednastavení režimu

Nastavte svůj oblíbený provozní režim pro budoucí použití. Nastavení je uloženo do paměti jednotky (mimo směru proudění vzduchu).

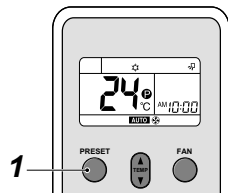

Zvolte požadovaný provozní režim.

1 Stiskněte tlačítko PRESET na 3 sekundy, aby mohlo být nastavení uloženo do paměti.

Na displeji bude zobrazeno ☺.

Stisknete-li toto tlačítko podruhé, provozní režim uložený do paměti bude aktivován.

■ Režim komfortního spánku

Režim COMFORT SLEEP je funkce časového spínače vypnutí s automatickým nastavením teploty a otáček ventilátoru.

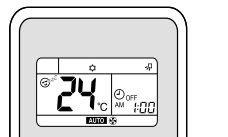
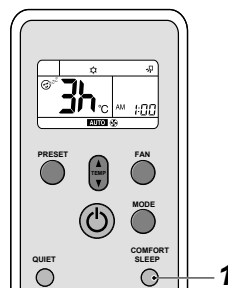

1 Stiskněte tlačítko COMFORT SLEEP.

Zvolte pro časový spínač vypnutí interval 1, 3, 5 nebo 9 hodin.

⚠ VÝSTRAHA

Režim COMFORT SLEEP není umožněn v režimech VYSUŠENÍ (DRY) nebo POUZE VENTILÁTOR (FAN ONLY).

POZNÁMKA

- U provozu chlazení se bude nastavená teplota automaticky zvyšovat o 1 stupeň za hodinu po dobu 2 hodin (maximální zvýšení teploty o 2 stupně). U režimu topení se bude nastavená teplota snižovat.
- Při provozu s hromadným ovládáním nejsou nastavená teplota a otáčky ventilátoru automaticky seřizovány. Je aktivována pouze funkce časového spínače vypnutí.

■ Provoz časového spínače pro usnutí

Spuštění časového spínače pro usnutí (časový spínač vypnutí - OFF timer).

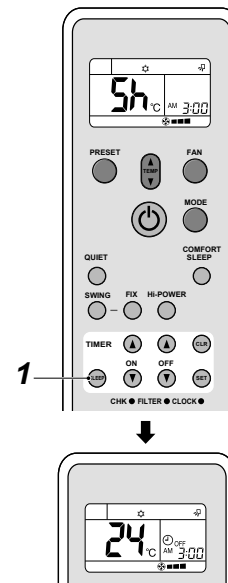

1 Stiskněte tlačítko SLEEP.

Zvolte pro časový spínač vypnutí interval 1, 3, 5 nebo 9 hodin.

■ Nastavení směru proudění vzduchu

- Proveďte řádné nastavení směru proudění vzduchu. V opačném případě může dojít k problémům s teplotou na různých místech uvnitř místnosti.
- Nastavte proudění vzduchu ve vertikálním směru pomocí dálkového ovladače.
- Proudění vzduchu v horizontálním směru nastavte ručně.

◆ Nastavení proudění vzduchu ve vertikálním směru

Klimatizace automaticky nastaví vertikální směr proudění vzduchu v souladu s provozními podmínkami, je-li zvolen režim AUTO nebo A.

Nastavení směru proudění vzduchu podle vašich požadavků

Použijte tuto funkci, je-li klimatizace v provozu.

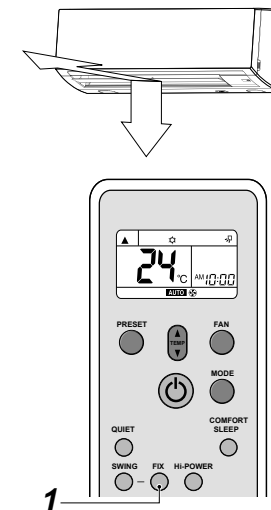

1 Tlačítko FIX

Držte stisknuto nebo krátce stiskněte tlačítko FIX na dálkovém ovladači, aby došlo k pohybu žaluzie v požadovaném směru.

- Při následujících operacích je vertikální proudění vzduchu automaticky nastaveno do směru, ve kterém byla žaluzie nastavena pomocí tlačítka FIX.

POZNÁMKA

Obsluha úhlu nastavení žaluzie pro vertikální proudění vzduchu bude odlišná během chlazení, vysušení a topení.

Automatické nastavení směru proudění vzduchu

Používejte tuto funkci, je-li klimatizace v provozu.

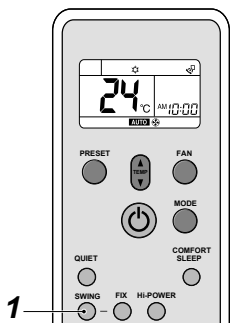
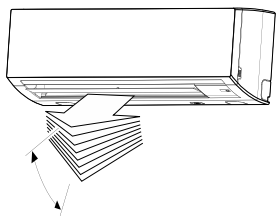

1 Tlačítko SWING

Stiskněte tlačítko SWING na dálkovém ovladači.

- Chcete-li funkci ukončit, stiskněte tlačítko SWING.

⚠ VÝSTRAHA

- Tlačítka FIX a SWING nebudou funkční, nebude-li klimatizace v provozu (a to i v případě aktivace časového spínače zapnutí).
- Nenechávejte klimatizaci dlouhodobě v chodu v režimu chlazení nebo vysušení, je-li směr proudění vzduchu nastaven dolů. V takovém případě by mohlo docházet ke kondenzaci na povrchu svislé žaluzie a k následnému odkapávání vody.
- Neovládejte vertikální žaluzii ručně. Vždy používejte tlačítko FIX. Pohybujete-li žaluzií ručně, může během provozu dojít k poruše. Dojde-li k poruše žaluzie, okamžitě klimatizaci zastavte a proveďte její opětovné spuštění.
- Je-li klimatizace spuštěna okamžitě po zastavení, žaluzie pro vertikální proudění vzduchu se nemusí 10 sekund pohybovat.
- Při hromadném ovládání je provoz žaluzie omezen. (viz strana 16)

■ Nastavení proudění vzduchu v horizontálním směru

◆ Příprava

- Uchopte páku na žaluzii horizontálního proudění vzduchu a jejím pohybem upravte proudění vzduchu do požadovaného směru.
- Můžete provést nastavení proudu vzduchu na pravé a levé straně žaluzie.

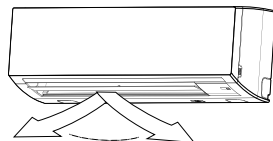

5 Dálkový ovladač s vodičem

Tento dálkový ovladač dokáže ovládat provoz až 8 pokojových jednotek.

■ Část displeje

Níže uvedený obrázek displeje ukazuje všechny ikony. Při provozu jednotky budou zobrazeny pouze relevantní ikony.

- Při prvním zapnutí ochranného jističe bude na části displeje dálkového ovladače blikat **SETTING**.
- Bliká-li tato kontrolka, dochází k automatickému ověřování modelu. Před použitím dálkového ovladače počkejte, dokud zobrazená ikonka **SETTING** nezmizí.

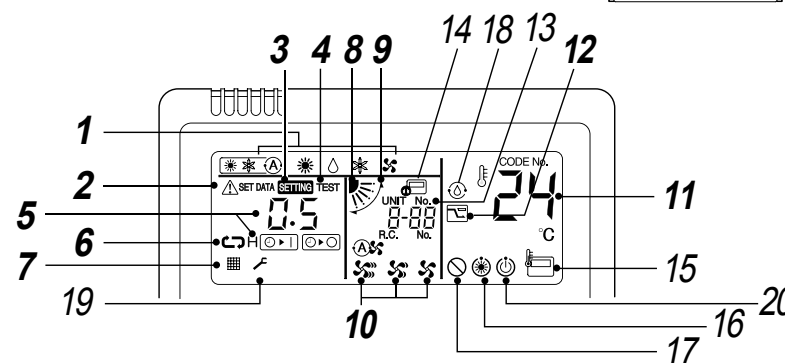
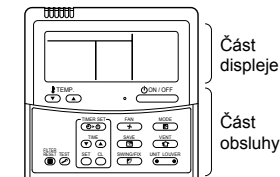

1 Provozní režim

Zobrazí se vybraný provozní režim.

2 Zobrazení Error

Zobrazí se při práci ochranného zařízení nebo při výskytu chyby.

3 Zobrazení SETTING

Zobrazí se při nastavení časového spínače nebo při jiných nastaveních.

4 Zobrazení TEST

Zobrazí se při zkušební chodu.

5 Zobrazení časového spínače

Dojde-li k chybě, zobrazí se kód chyby.

6 Zobrazení režimu časového spínače

Zobrazí se vybraný režim časového spínače.

7 Zobrazení filtru

Upozorňuje na nutnost vyčištění vzduchového filtru.

8 Zobrazení polohy žaluzie





Zobrazuje polohu žaluzie.

9 Zobrazení výkyvu

Zobrazuje se při pohybu lamely nahoru / dolů.

10 Zobrazení otáček ventilátoru

Zobrazí se zvolené otáčky ventilátoru.

(AUTO) 
 (HIGH) 
 (MED.) 
 (LOW) 

11 Zobrazení nastavené teploty

Zobrazí se vybraná nastavená teplota.

12 Zobrazení režimu úspory energie

Šetří energii omezením rychlosti (kapacity) kompresoru.

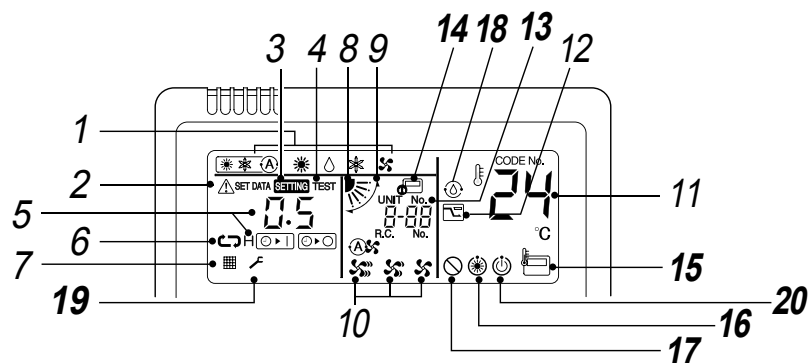

13 Zobrazení UNIT No.

Zobrazí se číslo vybrané pokojové jednotky. Zobrazuje také kód chyby pokojových a venkovních jednotek.

14 Zobrazení centrálního ovládání

Zobrazí se v případě, kdy je klimatizace používána v rámci centrálního ovládání spolu s dálkovým ovladačem centrálního ovládání.

Je-li dálkový ovladač deaktivován systémem centrálního ovládání, bliká . Obsluha tlačítky není akceptována.

Obsluha tlačítky není akceptována, i když stisknete tlačítka ON / OFF, MODE, nebo TEMP.. (Nastavení prováděná dálkovým ovladačem se liší podle režimu centrálního ovládání. Podrobnosti viz návod k obsluze dálkového ovladače centrálního ovládání.)

15 Zobrazení čidla dálkového ovladače

Zobrazí se během použití čidla dálkového ovladače.

16 Zobrazení Pre-heat

Zobrazí se, když je aktivován režim topení nebo inicializován odmrazovací cyklus.

Při zobrazení této ikony se zastaví ventilátor pokojové jednotky.

17 Zobrazení absence funkce

Zobrazí se, když daný model nedispонуje požadovanou funkcí.

18 Zobrazení funkce automatického čištění

Zobrazí se během provozu funkce automatického čištění.

19 Servisní displej

20 Displej připraven na provoz

Toto zobrazení se objevuje u některých modelů.

■ Část obsluhy

Pro výběr požadované operace stiskněte příslušné tlačítko.

- Ovládací systém ukládá příkazy v paměti a po úvodním nastavení nejsou třeba žádná další nastavení, pokud je nechcete změnit. Provoz klimatizace lze obsluhovat stisknutím tlačítka .

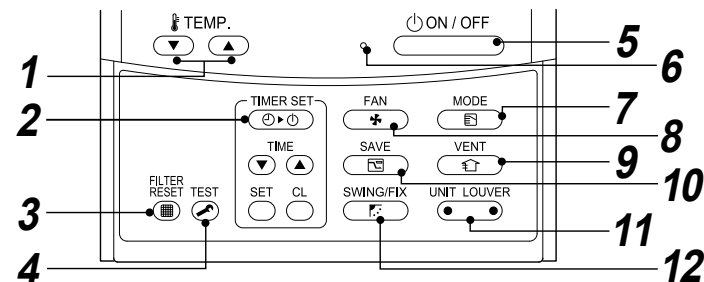

1 Tlačítko (nastavení teploty)

Upraví nastavený bod. Požadovaný bod nastavení zvolte stisknutím TEMP. nebo TEMP. .

2 Tlačítko (nastavení časového spínače)

Slouží k nastavení časového spínače.

3 Tlačítko (reset filtru)

Resetuje ikonu „■“ po vyčištění filtru.

4 Tlačítko (zkušební chod)

Slouží pouze k servisu. (Toto tlačítko nepoužívejte při běžném provozu.)

5 Tlačítko (úsporný provoz)

Stisknutím tohoto tlačítka dojde k zapnutí funkce a dalším stisknutím k vypnutí funkce. Při zastavení provozu provozní kontrolka zhasne a z displeje zmizí všechna zobrazení.

6 Indikátor provozu

Je-li jednotka zapnutá, svítí zelená kontrolka. Je-li aktivováno ochranné zařízení nebo objeví-li se chyba, kontrolka bliká.

7 Tlačítko (tlačítko provozního režimu)

Vybírá požadovaný provozní režim.

8 Tlačítko (tlačítko otáček ventilátoru)

Volí požadované otáčky ventilátoru.

9 Tlačítko (tlačítko větrání)

Použijte při připojení soupravy nucené ventilace (lze dokoupit v místě).

- Zobrazí-li se „○“ na dálkovém ovladači, je-li stisknuto toto tlačítko, souprava ventilace není připojena.

10 Tlačítko (úsporný provoz)

Používá se pro aktivaci režimu pro úsporu energie.

11 Tlačítko (tlačítko pro volbu jednotka / žaluzie)

Vybírá číslo jednotky (vlevo) a číslo žaluzie (vpravo).

UNIT:
Vybírá pokojovou jednotku, ovládá-li jeden dálkový ovladač více pokojových jednotek.

LOUVER:
Nezávisle volí žaluzii, je-li nastaven zámeček žaluzie nebo seřízení proudění vzduchu.

12 Tlačítko (tlačítko výkyvu / směru žaluzie)

Volí automatický výkyv nebo nastavení směru žaluzie.

◆ VOLBA:

Čidlo dálkového ovladače

Teplota je obvykle zjišťována teplotním čidlem pokojové jednotky. Teplotu lze také zjišťovat v okolí dálkového ovladače.

Podrobné informace získáte u autorizovaného prodejce, který vám klimatizaci prodal.

5-1. Správné použití

Používáte-li klimatizaci poprvé nebo změňte-li její nastavení, postupujte podle níže uvedených pokynů. Nastavení jsou ukládána v paměti a při zapnutí jednotky je lze kdykoli zobrazit stisknutím tlačítka .

■ Příprava

- Je-li zapnutý jistič, na dálkovém ovladači je zobrazeno rozdělení vedení.
- * Po zapnutí jističe dálkový ovladač asi 1 minutu neakceptuje žádný příkaz, ale v tomto případě se nejedná o závadu.

POŽADAVEK

Budete-li klimatizaci znovu zapínat po dlouhodobé nečinnosti, minimálně 12 hodin před jejím spuštěním zapněte jistič.

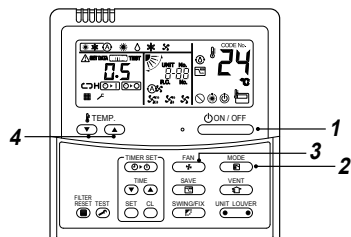

◆ Spuštění

- 1 Stiskněte tlačítko . Dojde k rozsvícení provozní kontrolky a k spuštění klimatizace.

- 2 Pomocí tlačítka „“ vyberte provozní režim.



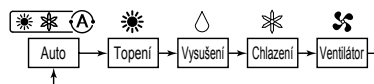

Po každém stisknutí tlačítka dojde k změně zobrazení v níže uvedeném pořadí.



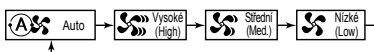

- 3 Pomocí tlačítka „“ zvolte otáčky ventilátoru.

Po každém stisknutí tlačítka dojde k změně zobrazení v níže uvedeném pořadí.



- Pracuje-li ventilátor v režimu „ AUTO“, otáčky ventilátoru jsou nastaveny na základě rozdílu mezi nastaveným bodem a pokojovou teplotou.
- Není-li při provozu v režimu topení teplota v místnosti dostatečně vysoká při nastavení otáček na režim „ LOW“, zvolte režim „ MED.“ nebo „ HIGH“.

- Čidlo teploty detekuje teplotu cirkulujícího vzduchu v pokojové jednotce, která se může v závislosti na montážních podmínkách lišit od aktuální teploty v místnosti. Nastavený bod je cílovou pokojovou teplotou. (Režim  „Auto“ nemůže být zvolen v provozním režimu VENTILÁTOR (FAN).)

- 4 Stisknutím tlačítka „TEMP. “ nebo „TEMP. “ zvolte požadovaný nastavený bod.

◆ Zastavení

- 1 Stiskněte tlačítko . Dojde k zhasnutí indikátoru provozu a zastavení klimatizace. V režimu COOL, DRY nebo AUTO (chlazení) je ventilátor v chodu asi 10 minut (nebo déle), aby došlo k vysušení tepelného výměníku.

POZNÁMKA

Automatické změny režimu

- Je-li jednotka v režimu Auto (automatické změny), zvolí provozní režim (chlazení, topení nebo pouze ventilátor) na základě uživatelem zvoleného nastaveného teplotního stupně.
- Je-li automatický režim nevhodný, požadované podmínky mohou být nastaveny ručně.

Chlazení

Při zadání požadavku na chlazení se jednotka spustí zhruba 1 minutu po zvolení tohoto režimu.

Topení

- Při zadání požadavku na topení se jednotka spustí zhruba 3 až 5 minut po zvolení tohoto režimu.
- Po ukončení provozu v režimu topení může fan ventilátor pokračovat v chodu zhruba 30 sekund.
- Dosáhne-li pokojová teplota nastavené hodnoty, venkovní jednotka se zastaví a v činnosti bude pokračovat ventilátor pokojové jednotky s extrémně nízkými otáčkami. Při provozu v odmrazovacím režimu se ventilátor zastaví, aby bylo zabráněno výstupu chladného vzduchu. (Zobrazí se ikona  pro předehřátí.)

Dojde-li k obnovení provozu po zastavení



Při pokusu o opětovné spuštění jednotky ihned po jejím zastavení nedojde k obnovení provozu klimatizace zhruba 3 minuty, aby byla zajištěna ochrana kompresoru.

■ PROVOZ NA 8 °C (pro přehřátí objektu) (pouze pro modely SDI series 4 a DI series 4)

Klimatizace může regulovat teplotu ohřevu na hodnotě asi 8 °C v režimu topení.

Provoz v režimu ohřevu na 8 °C vyžaduje nastavení pomocí dálkového ovladače s vodičem. Požádejte instalátora nebo prodejce o toto nastavení podle montážního návodu pro pokojovou jednotku.



Spuštění

- 1 Stisknutím tlačítka TEMP.  nastavte zobrazenou teplotu na 18 °C v režimu ohřevu.
- 2 Stisknutím tlačítka TEMP.  na dobu minimálně čtyř sekund nastavte zobrazenou teplotu na 8 °C.

Zastavení

- 1 Stisknutím tlačítka TEMP.  nastavte zobrazenou teplotu na 18 °C.
 - Klimatizace přejde zpět do normálního provozního režimu TOPENÍ (HEAT). Zvolte požadovanou teplotu a provozní režim.

POZNÁMKA

- Teplota vzduchu ve výdechu je nižší než při normálním provozu topení.
- V závislosti na místě montáže dálkového ovladače nemusí být vzduch v místnosti rovnoměrně zahřátý.
- V závislosti na velikosti místnosti nebo podmínkách instalace nemusí teplota v místnosti dosáhnout 8 °C.
- Během režimu ohřevu na 8 °C je k dispozici nastavení otáček ventilátoru. Provoz v režimu ohřevu na 8 °C se zruší v následujících případech.
 - Při zastavení činnosti pomocí tlačítka .
 - Při výběru jiného provozního režimu pomocí tlačítka .
 - Při změně nastavení teploty nebo provozního režimu nebo při spuštění a zastavení provozu klimatizace pomocí bezdrátového dálkového ovladače nebo dálkového ovladače pro centrální ovládání.
- Při použití tohoto provozního režimu dodržujte řádné provozní hodiny. Doporučujeme vám, abyste požádali servisní pracovníky o pravidelnou údržbu klimatizace.

5-2. Provoz časového spínače

K dispozici jsou tři režimy časového spínače: (Je umožněno nastavení až na 168 hodin.)

- Časový spínač vypnutí : Při dosažení nastaveného času dojde k vypnutí jednotky.
- Časový spínač s opakovaným vypínáním : Při dosažení nastaveného času dojde k vypnutí jednotky každý den.
- Časový spínač zapnutí : Při dosažení nastaveného času dojde k zapnutí jednotky.

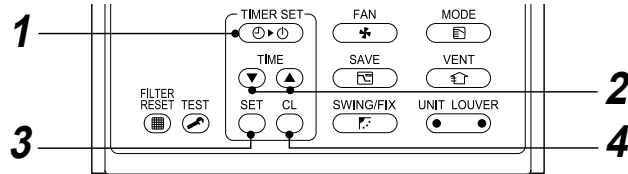

◆ Nastavení

- 1 Stiskněte tlačítko .**
Každým stisknutím tlačítka dojde k změně režimu časového spínače.



a displej časového spínače blikají.

- 2 Stisknutím zvolte „nastavený čas“.**

- Po každém stisknutí tlačítka dojde k prodloužení nastaveného času o 0.5 hod (30 minut).
Při nastavení časového spínače na dobu delší než 24 hodin lze měnit nastavení času v krocích po 1 hodině. Maximální nastavený čas je 168 hodin (7 dnů).
Dálkový ovladač zobrazuje nastavený čas pomocí hodin (od 0.5 do 23.5 hod) (*¹) nebo počtu dnů a hodin (24 hod nebo více) (*²), viz obr. níže.
- Po každém stisknutí tlačítka dojde ke zkrácení nastaveného času o 0.5 hod (30 minut) (0.5 - 23.5 hod) nebo 1 hod (24 - 168 hodin).

Příklad displeje dálkového ovladače

- 23.5 hod (*¹)



- 34 hod (*²)



Počet dnů Čas

- 1d ukazuje 1 den (24 hod).
- 10h ukazuje 10 hod. (Celkem 34 hod)

- 3 Stiskněte tlačítko .**
 ikonka zmizí, rozsvítí se zobrazení času a bude blikat ikonka nebo .
(Je-li aktivován časový spínač zapnutí, bude zobrazen čas a ikonka časového spínače zapnutí a ostatní zobrazení zmizí.)

- 4 Storno provozu časového spínače. Stiskněte tlačítko .**
Ikonka časového spínače zmizí.

POZNÁMKA

- Jakmile časový spínač dosáhne nastaveného času a když se provoz klimatizace zastaví, časový spínač s opakovaným vypnutím obnoví provoz klimatizace po stisknutí tlačítka a zastaví provoz klimatizace po uplynutí doby, za kterou časový spínač dosáhne nastaveného času.
- Stisknete-li tlačítko při aktivaci funkce časového spínače vypnutí a je-li klimatizace v provozu, indikace funkce časového spínače zmizí a po uplynutí zhruba 5 sekund se znovu objeví. To je způsobeno běžným zpracováním dat dálkového ovladače.

5-3. Režim úspory energie

Režim úspory energie šetří spotřebu zařízení omezením maximálního proudu, což bude ovlivňovat kapacitu topení nebo chlazení, kterou může jednotka vygenerovat.

Stiskněte tlačítko během provozu.

- Klimatizace přejde do režimu úspory energie.
- se objeví na displeji.

Režim úspory energie zůstane aktivován, dokud nebude zrušen.

Chcete-li zrušit režim úspory energie, stiskněte znovu tlačítko .

- zmizí.

■ Konfigurace nastavení režimu úspory energie

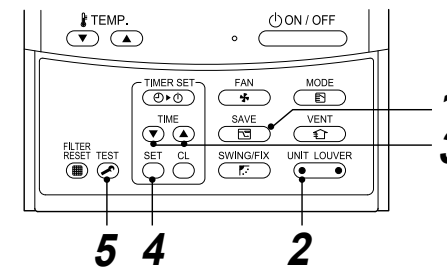

- 3 Stisknutím tlačítek upravte nastavení režimu úspory energie.**

- Každé stisknutí tlačítka změni úroveň energie o 1 % v rámci rozsahu od 100 % do 50 %.
- Výchozí tovární nastavení je 75 %.

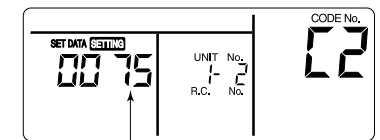

Nastavení úrovně energie v režimu úspory energie

- 1 Je-li klimatizace vypnutá, stiskněte tlačítko na dobu 4 nebo více sekund.**

Ikonka , symbol a čísla blikají.

- 2 Stisknutím tlačítka (levá strana tlačítka) zvolte pokojovou jednotku, která bude nastavena.**

Po každém stisknutí tlačítka dojde k následující změně UNIT No. čísla jednotky:

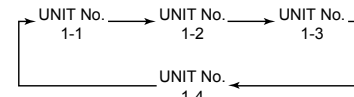

Spustí se ventilátor vybrané jednotky.

- 4 Stiskněte tlačítko .**
- 5 Stisknutím tlačítka nastavení dokončíte.**

POZNÁMKA

- Režim úspory energie se doporučuje při současném používání dalších elektrických spotřebičů, aby nedošlo k aktivaci jističe. Režim úspory energie může být ovšem použit také pro úsporu energie.
- Režim úspory energie spotřebuje méně energie, ale nemusí ohřát nebo ochladit místnost stejně jako normální režim.
(Maximální proud je omezen zhruba na 75 % (výchozí tovární nastavení) normálního režimu.)
- Chcete-li upravit nastavení režimu úspory energie, viz „Konfigurace nastavení režimu úspory energie“ v části Režim úspory energie.
- Režim úspory energie je zachován i v dalším provozním režimu i v případě, když dojde k spuštění nebo zastavení provozu, ke změně provozního režimu nebo k resetování napájení v režimu úspory energie.

5-4. Provozní režim automatického čištění

Tato funkce je používána pro vysušení vnitřní části pokojové jednotky provozem ventilátoru po ukončení chodu v režimu chlazení / vysušení / automatický režim (chlazení), aby byla zajištěna čistota pokojové jednotky.

- Provozní doba automatického čištění se liší v závislosti na provozní době chlazení / vysušení / automatickém režimu (chlazení) následovně.

Provozní doba chlazení / vysušení / automatický režim (chlazení)	Provozní doba automatického čištění
Méně než 10 minut	Bez automatického čištění
10 minut až 1 hodina	1 hodina
Více než 1 hodina	2 hodiny

- Během režimu automatického čištění je na dálkovém ovladači zobrazena ikonka „☼“.

Chcete-li režim automatického čištění ukončit okamžitě, stiskněte tlačítko  dvakrát.

VÝSTRAHA

- V některých provozních režimech bude ventilátor pokračovat v chodu dokonce i po stisknutí tlačítka  pro zastavení provozu jednotky. Jedná se o normální stav, protože režim automatického čištění stále pokračuje.
- Během režimu automatického čištění se mírně otevřou žaluzie a budou směřovat v horizontálním směru a jakmile bude režim automatického čištění ukončen, žaluzie se zavřou.
- Během aktivace režimu automatického čištění (funkce) nesvítil provozní kontrolka (LED).
- Režim automatického čištění (funkce) nemůže vyčistit místnost a nemůže odstranit již existující usazeniny a prach uvnitř pokojové jednotky.
- Chcete-li funkci automatického čištění zrušit, kontaktujte autorizovaného prodejce.

6 Omezený provoz dvojité a hromadné kombinace

POZNÁMKA

- Dvojitá kombinace**
Jedná se o kombinaci, při které jsou pro 1 venkovní jednotku použity 2 pokojové jednotky.
- Hromadná kombinace**
Současná obsluha klimatizace ve více než jednom systému (jako je kombinace samostatných jednotek a dvojitá kombinace).
- Hlavní jednotka**
Řídící jednotka během provozu dvojitého systému nebo hromadného systému. Přijímá příkazy z dálkového ovladače a vysílá příkazy do podřízených jednotek. (Hlavní jednotka je pokojová jednotka, která přijímá signály pro spuštění a vypnutí START / STOP z bezdrátového dálkového ovladače.)
- Podřízená jednotka**
Pokojevé jednotky, které nejsou hlavní jednotky, jsou nazývány podřízenými jednotkami.

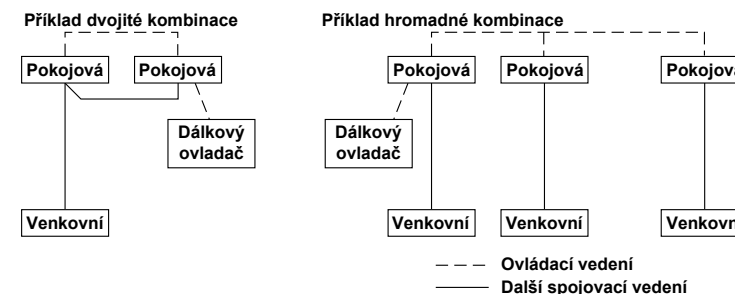

VÝSTRAHA

Používáte-li pokojovou jednotku při hromadném ovládání,

1. Režim vysokého výkonu Hi POWER nebude funkční.

Je-li z bezdrátového dálkového ovladače vyslán signál pro aktivaci režimu vysokého výkonu (Hi POWER), z pokojové jednotky bude slyšet zvukový signál pro příjem a zobrazení na displeji bezdrátového dálkového ovladače se také změní. Pokojová jednotka nebude ovšem v režimu vysokého výkonu Hi POWER funkční. Stisknutím tlačítka Hi-POWER na bezdrátovém dálkovém ovladači obnovte zobrazení na displeji.

2. COMFORT SLEEP

Je-li z bezdrátového dálkového ovladače vyslán signál pro aktivaci režimu KOMFORTNÍ SPÁNEK (COMFORT SLEEP), z pokojové jednotky bude slyšet zvukový signál pro příjem a zobrazení na displeji bezdrátového dálkového ovladače se změní jako v případě režimu Hi-POWER. Nebude ovšem docházet k automatickému nastavení teploty a otáček ventilátoru. Je aktivována pouze funkce časového spínače vypnutí.

3. Jiné jednotky, než je hlavní jednotka, nemohou být obsluhovány pomocí dálkového ovladače a DOČASNOU obsluhou.

Při obsluze klimatizace pomocí bezdrátového dálkového ovladače by měly být příkazy vysílány do hlavní jednotky. Hlavní jednotka a podřízené pokojové jednotky jsou určeny pomocí adres zvolených během instalace. Podřízené jednotky nebudou přijímat žádné signály z bezdrátového dálkového ovladače.

Klimatizace nebude pracovat ani v případě, kdy bude stisknuto tlačítko  na podřízené jednotce. (Některé podřízené jednotky mohou přijímat příkazy SWING a FIX, ale tyto operace jsou prováděny pouze na jednotkách, které tyto signály mohou přijímat.) (Je-li použit bezdrátový dálkový ovladač, signál může přijímat pouze hlavní jednotka může přijímat signál SWING. Je-li signál SWING přenášen na podřízenou jednotku, je slyšet zvukový signál odmítnutí přijímaného signálu (3 pípnutí) a podřízená jednotka signál nepřijme.

U signálu FIX provádí hlavní a podřízená jednotka tuto operaci sami.

Je-li použit dálkový ovladač s vodičem, u každé jednotky může být volbou pokojové jednotky změněn směr proudění vzduchu.)

4. Kontrolka TIMER svítí pouze na hlavní jednotce.

Je-li časový spínač nastaven pomocí dálkového ovladače s vodičem, kontrolka TIMER se nerozsvítí ani na hlavní jednotce.

7 Automatické obnovení provozu

Tato klimatizace je vybavena funkcí automatického restartování, která umožňuje obnovení provozních podmínek klimatizace v případě přerušení napájení bez použití dálkového ovladače. Provoz bude bez upozornění znovu zahájen tři minuty po obnovení napájení systému.

POZNÁMKA

Automatické obnovení provozu není nastaveno ve výrobním závodě, a proto je nutné jeho nastavení podle vašich požadavků.

◆ Jak nastavit automatické obnovení provozu

Chcete-li nastavit automatické obnovení provozu, postupujte následovně:
Napájení jednotky musí být připojeno. Je-li napájení odpojeno, funkce nebude nastavena.
Chcete-li mít k dispozici funkci automatického obnovení provozu, stiskněte tlačítko TEMPORARY a držte jej déle než 3 sekundy, ale méně než 10 sekund. Klimatizace potvrdí nastavení a vydá 2 zvukové signály (první dlouhý, druhý krátký) a kontrolka (🔊) bude 5 sekund blikat (5 Hz). Nyní bude umožněn automatický restart systému.
Výše uvedené nastavení automatického restartu může být provedeno následovně:

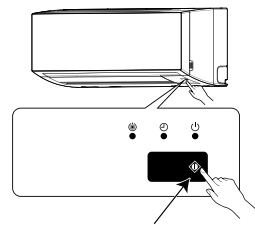

Tlačítko TEMPORARY

◆ Jak zrušit automatické obnovení provozu

Chcete-li automatické obnovení provozu zrušit, postupujte následovně:
Opakujte postup pro nastavení: klimatizace potvrdí příkaz a vydá 2 zvukové signály (první dlouhý, druhý krátký).
Klimatizace bude nyní vyžadovat ruční restartování pomocí dálkového ovladače po odpojení napájení systému klimatizace.
Zrušení je provedeno:

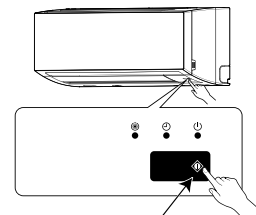

Tlačítko TEMPORARY

8 Jak klimatizace pracuje

Automatický provoz

- Klimatizace zvolí a bude pracovat v jednom z provozních režimů chlazení, topení nebo pouze ventilátor, v závislosti na teplotě v místnosti a na nastavené teplotě.
- Je-li automatický režim (AUTO) nevhodný, požadované podmínky mohou být nastaveny ručně.

Provoz s vysokým výkonem Hi POWER

Je-li stisknuto tlačítko Hi-POWER během režimu chlazení, topení nebo automatický režim, klimatizace zahájí následující provoz.

- Chladicí provoz
Provádí chlazení při teplotě o 1 °C nižší, než je nastavená teplota.
Otáčky ventilátoru se zvýší pouze v případě, nebudou-li před vstupem do režimu Hi POWER zvoleny vysoké otáčky (HIGH).
- Topení
Provádí topení při teplotě o 2 °C vyšší, než je nastavená teplota.
Otáčky ventilátoru se zvýší pouze v případě, nebudou-li před vstupem do režimu Hi POWER zvoleny vysoké otáčky (HIGH).

Režim komfortního spánku (COMFORT SLEEP)

Je-li stisknuto tlačítko COMFORT SLEEP během provozu v režimu chlazení, topení nebo v automatickém režimu, klimatizace zahájí činnost časového spínače vypnutí, která automaticky nastaví teplotu místnosti a otáčky ventilátoru (mimo režim VYSUŠENÍ, POUZE VENTILÁTOR a ČASOVÝ SPÍNAČ).
Dobu časového spínače vypnutí si můžete zvolit ze čtyř možností (1, 3, 5 nebo 9 hodin).
Při provozu s hromadným ovládáním nejsou nastavená teplota a otáčky ventilátoru automaticky seřizovány.
Je aktivována pouze funkce časového spínače vypnutí.

Tichý provoz (QUIET)

Je-li stisknuto tlačítko QUIET během režimu chlazení, topení nebo automatický režim, klimatizace zahájí následující provoz.
Je umožněn provoz s velmi nízkými otáčkami ventilátoru, což zajistí tichý chod systému (nelze použít pro režim VYSUŠENÍ)

Provoz vysušení (DRY)

Tento režim je prováděn, je pokojová teplota vyšší než nastavená teplota.
Teplota je regulována a současně probíhá odvlhčování opakovaným zapínáním a vypínáním pracovního režimu chlazení nebo režimu POUZE VENTILÁTOR.
Použití bezdrátového dálkového ovladače, otáčky ventilátoru budou indikovány ikonkou AUTO a budou použity nízké otáčky ventilátoru.

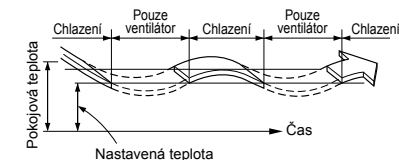

9 Rady pro ekonomický provoz

■ Udržení pokojové teploty na komfortní úrovni

Čistěte vzduchové filtry

Zanesené vzduchové filtry snižují provozní výkon klimatizace. Provádějte jejich čištění jednou za dva týdny.

Neotvírejte dveře a okna častěji, než je to nutné

Chcete-li teplý nebo studený vzduch udržet v místnosti, neotvírejte dveře a okna častěji, než je to nutné.

Závěsy na oknech

Při chlazení závěsy zatáhněte, abyste zamezily přímému slunečnímu záření. Při topení závěsy zatáhněte také, aby se teplo udrželo déle v místnosti.

Používejte efektivně časový spínač

Nastavte časový spínač na požadovanou provozní dobu.

Zajistěte rovnoměrnou cirkulaci vzduchu v místnosti

Nastavte směr proudění vzduchu tak, aby byla zajištěna rovnoměrná cirkulace vzduchu v místnosti.

10 Provoz v dočasném režimu (TEMPORARY)



V následujících případech může být klimatizace obsluhována bez bezdrátového dálkového ovladače pouze pomocí provozního tlačítka TEMPORARY na pokojové jednotce.

- Baterie v bezdrátovém dálkovém ovladači jsou vybity.
- Došlo k problému bezdrátového dálkového ovladače.
- Bezdrátový dálkový ovladač je ztracen.

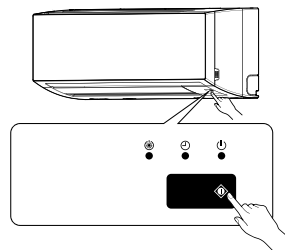
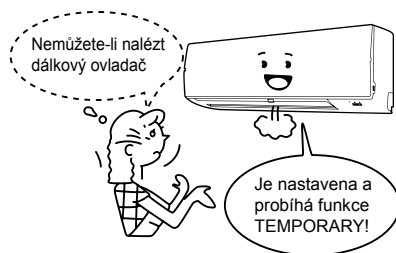
Provozním režimem je posledně zvolený provozní režim. Chcete-li režim změnit, odpojte napájení, potom napájení znovu připojte a znovu stiskněte provozní tlačítko TEMPORARY.



⚠ VÝSTRAHA

- Nemůžete-li dosáhnout na tlačítko  ani při použití přenosného žebříku, který je nižší než 50 cm, kontaktujte autorizovaného prodejce nebo kvalifikovaného servisního technika.
- Nepřetržitě stisknutí tlačítka , které bude trvat déle než 10 sekund nebo déle způsobí spuštění nuceného režimu chlazení. (To může způsobit určitou zátěž klimatizace. Neprovádějte tento provozní režim mimo případy, kdy je prováděn zkušební chod.) V tomto případě budou svítit všechny kontrolky pokojové jednotky.

11 Údržba

⚠ VAROVÁNÍ

Před čištěním klimatizace proveďte vypnutí jističe a odpojte zařízení od elektrické sítě.

Jakmile je ukončen provoz v režimu chlazení nebo automatické vysušení (chlazení), začne být prováděn režim automatického čištění a je spuštěn ventilátor. Před čištěním jednotky zastavte funkci automatického čištění a vypněte jistič, abyste zabránili úrazu elektrickým proudem.

Chcete-li provést vyčištění vzduchových filtrů a mřížky sání vzduchu, nesnímejte je současně. Mohli byste se dotknout hliníkového žebra jednotky a mohlo by dojít k zranění.



Čištění pokojové jednotky a dálkového ovladače

⚠ VÝSTRAHA

- Pro očištění pokojové jednotky a dálkového ovladače použijte suchou tkaninu.
- Je-li pokojová jednotka velmi znečištěna, můžete použít hadru navlhčeno v čisté studené vodě.
- Na dálkový ovladač nepoužívejte mokré textilie.
- Pro očištění nepoužívejte chemicky ošetřenou prachovku, ani takové materiály nenechávejte příliš dlouho na jednotce. Mohlo by dojít k poškození povrchu jednotky.
- K čištění nepoužívejte benzin, ředidlo, leštící prášek ani podobná rozpouštědla. Tyto prostředky způsobují narušení či deformaci plastového povrchu.

Čištění vzduchových filtrů

Ucpané vzduchové filtry snižují výkon chlazení a topení.

- 1 Zobrazí-li se „“ na dálkovém ovladači, vyčistěte vzduchové filtry.
- 2 Po provedeném vyčištění vzduchových filtrů stiskněte tlačítko . Ikonka „“ zmizí.

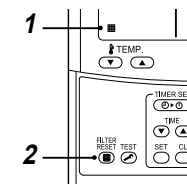

Před provozem zkontrolujte

⚠ VÝSTRAHA

- Zkontrolujte, zda jsou nainstalovány vzduchové filtry.
- Zkontrolujte, zda nejsou zablokovány otvory pro výstup a sání vzduchu na venkovní jednotce.

■ Čištění vzduchových filtrů

Provádějte čištění vzduchových filtrů každé 2 týdny. Jsou-li vzduchové filtry pokryty prachem, výkon klimatizace se sníží.

Provádějte čištění vzduchových filtrů co nejčastěji.

1 Otevřete mřížku na sání vzduchu.

Zvedněte mřížku na sání vzduchu až do horizontální polohy.

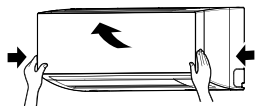

2 Uchopte levou a pravou rukojeť vzduchového filtru a vysuňte filtr mírně nahoru. Potom filtr stáhněte směrem dolů, abyste jej mohli vyjmout z držáku.

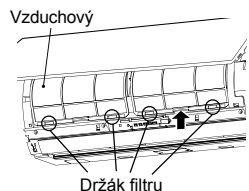

3 Pro odstranění prachu z filtrů použijte vysavač nebo filtry omyjte ve vodě.

Provedete-li umytí vzduchových filtrů, osušte je ve stínu.

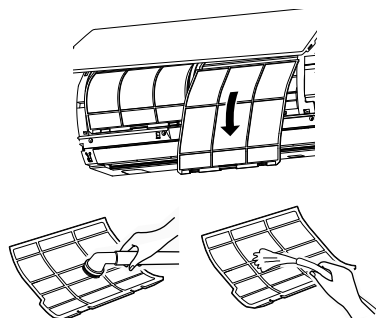

4 Zasuňte horní část vzduchových filtrů do jednotky tak, aby byl pravý i levý okraj filtru srovnán s otvorem pro filtr v pokojové jednotce, dokud filtry nebudou v jednotce zcela zasunuty.

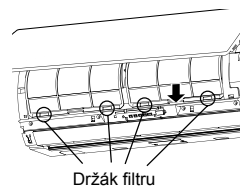
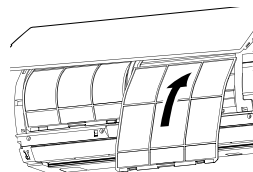

5 Zavřete mřížku na sání vzduchu.

■ Vyčištění mřížky na sání vzduchu

1 Sejměte mřížku na sání vzduchu. Uchopte mřížku na sání vzduchu na obou stranách a otevřete ji směrem nahoru.



2 Omyjte mřížku ve vodě pomocí hubky nebo osušky. (Nepoužívejte kovové kartáče nebo jiné tvrdé kartáče.)

- Použití takových tvrdých předmětů způsobí poškrábání povrchu mřížky a odlopnutí kovové vrstvy.
- Je-li mřížka velmi znečištěna, očistěte ji neutrálním čistícím prostředkem, který je používán v kuchyních a potom mřížku opláchněte vodou.

3 Setřete z mřížky zbytky vody a nechte ji zcela oschnout.

4 Nasaďte levé a pravé rameno mřížky sání vzduchu na osy na obou stranách klimatizace a zcela je zatlačte.

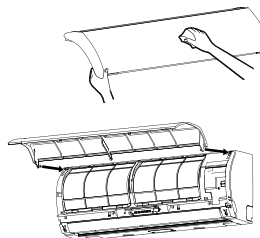

5 Zkontrolujte, zda došlo k úplnému zasunutí centrálního ramena a zavřete mřížku sání vzduchu.

Stiskněte místa označená šipkou (čtyři), která se nachází na spodní části mřížky sání vzduchu a zkontrolujte, zda je mřížka zcela uzavřena.

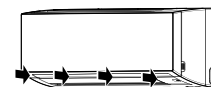

◆ Není-li klimatizace používána delší dobu

- 1 Nechejte několik hodin v chodu ventilátor, aby došlo k vysušení vnitřní části jednotek.
- 2 Stiskněte tlačítko **ON/OFF** na dálkovém ovladači, aby došlo k zastavení chodu klimatizace a vypněte příslušný jistič.
- 3 Vyčistěte vzduchové filtry a namontujte je zpět.

◆ Před sezónou chlazení

Vyčistěte drenážní vanu

Kontaktujte autorizovaného prodejce, u kterého jste výrobek koupili.

(Vypuštění nelze provést, jsou-li drenážní vana nebo potrubí zaneseny.)

V některých případech může dojít k přetečení kapaliny a k navlhnutí stěn nebo podlahy. Před zahájením sezóny proveďte vyčištění drenážní vany.)

◆ Provádějte pravidelnou kontrolu

- Je-li jednotka používána delší dobu, kvalita dílů se může zhoršit a může dojít k poruše nebo k problémům s vypouštěním vody v závislosti na teplotě, vlhkosti nebo prachu.
- Mimo obvyklou údržbu doporučujeme, abyste nechali provést kontrolu a údržbu u prodejce, kde jste jednotku zakoupili.

POZNÁMKA

Z důvodu zachování životního prostředí je zásadně doporučeno provádět pravidelné čištění a údržbu pokojových a venkovních jednotek provozovaných klimatizace, aby byl zajištěn její efektivní provoz.

Je-li klimatizace provozována dlouhodobě, doporučuje se pravidelná údržba (jednou ročně).

Mimoto musí být pravidelně kontrolována venkovní jednotka z důvodu výskytu koroze a odřenin.

V případě potřeby tyto vady odstraňte nebo aplikujte antikorozi prostředek.

Všeobecné pravidlo: Je-li pokojová jednotka v provozu více než 8 hodin denně, čistěte pokojovou a venkovní jednotku minimálně každé 3 měsíce. O toto čištění a údržbu požádejte příslušného odborníka.

Tato údržba prodlouží životnost výrobku, i když pro majitele představuje náklady. Nejsou-li vnitřní a venkovní jednotky pravidelně čistěny, dojde k snížení výkonu, zamrzání, úniku vody nebo dokonce k závadě kompresoru.

Seznam údržby

Díl	Jednotka	Kontrola (vizuální / sluchová)	Údržba
Tepelný výměník	Pokojevá / venkovní	Zanesení prachem / nečistotami, odřeny	Je-li výměník ucpaný, proveďte jeho umytí.
Motor ventilátoru	Pokojevá / venkovní	Zvuk	Při generování neobvyklého zvuku proveďte příslušná opatření.
Filtr	Pokojevá	Prach / nečistoty, poškození	<ul style="list-style-type: none"> • Je-li filtr znečištěn, umyjte jej vodou. • V případě poškození jej vyměňte.
Ventilátor	Pokojevá	<ul style="list-style-type: none"> • Vibrace, vyvážení • Prach / nečistoty, vzhled 	<ul style="list-style-type: none"> • Při velmi velkých vibracích nebo špatném vyvážení ventilátor vyměňte. • Je-li ventilátor znečištěn, proveďte jeho očištění kartáčem nebo umytí.
Mřížky na sání / výstupu vzduchu	Pokojevá / venkovní	Prach / nečistoty, odřeny	V případě deformace nebo poškození proveďte jejich opravu nebo výměnu.
Drenážní vana	Pokojevá	Zanesení prachem / nečistotami, znečištění drenáže	Vyčistěte drenážní vanu a zkontrolujte úhel klesání, aby bylo zajištěno plynulé vypouštění.
Ozdobný panel, žaluzie	Pokojevá	Prach / nečistoty, odřeny	V případě znečištění je umyjte nebo aplikujte opravný nátěr.
Exteriér	Venkovní	<ul style="list-style-type: none"> • Koroze, loupání izolace • Loupání / zvedání nátěru 	Aplikujte opravný nátěr.

12 Odstraňování problémů

Před vyžádáním opravy zkontrolujte níže popsané body.

		Příznak	Příčina
Nejedná se o závadu.	Venkovní jednotka	• Vychází bílý, mlhavý, studený vzduch nebo voda	• Ventilátor venkovní jednotky se automaticky zastaví a je prováděno odmrazení.
		• Někdy je slyšet hluk unikajícího vzduchu.	• Při zahájení nebo ukončení odmrazení pracuje elektromagnetický ventil.
		• Při zapnutí napájení je slyšet hluk.	• Venkovní jednotka se připravuje na provoz.
	Pokojevá jednotka	• Někdy je slyšet svištění.	• Při zahájení chodu jednotky, během chodu jednotky nebo ihned po ukončení chodu jednotky může být slyšet zvuk, jako když teče voda, nebo několik minut ihned po zahájení provozu jednotky mohou být slyšet provozní zvuky. Jedná se o zvuk proudícího chladiva nebo vypouštěného kondenzátu.
		• Je slyšet tiché klapání.	• Jedná se o zvuk, který je vytvářen při rozpínání a kontrakcích tepelného výměníku nebo jiné části z důvodu změny teploty.
		• Vzduch vystupující z jednotky má neobvyklý zápach.	• Klimatizace se drží různé pachy od stěn, koberců, oděvů, cigaret, kosmetiky nebo jiných věcí.
		• Ventilátor pokračuje v chodu i v případě, kdy došlo k vypnutí klimatizace.	• Ventilátor je v chodu z důvodu automatického čištění tepelného výměníku během vysušení.
	Proveďte novou kontrolu.	• Jednotku nelze uvést do chodu	
Místnost není ochlazována nebo vyhřívána.		<ul style="list-style-type: none"> • Není zablokován přívod nebo výstup vzduchu z venkovní jednotky? • Nejsou otevřeny dveře nebo okna? • Není vzduchový filtr zanesený prachem? • Není volba nastavena na „LOW“ nebo není provozní režim nastaven na „FAN“? • Je nastavena odpovídající teplota? 	

Vyskytuje-li se něco neobvyklého i po prověření výše uvedených skutečností, zastavte provoz jednotky, vypněte jistič a informujte prodejce, u kterého jste výrobek zakoupili, o čísle výrobku a zjištěných příznacích. Nepokoušejte se jednotku opravit sami, protože je to nebezpečné. Je-li na displeji dálkového ovladače s vodičem zobrazen kontrolní indikátor (EG 1, FG 1, HG 1), informujte prodejce o typu tohoto indikátoru.

Dojde-li k jakékoli z níže uvedených situací, okamžitě zastavte chod jednotky, vypněte jistič a kontaktujte prodejce, u kterého jste klimatizaci zakoupili.

- Spínač nepracuje správným způsobem.
- Jistič se vypíná příliš často.
- Do jednotky se omylem dostala voda nebo cizí předmět.
- Jednotka nemůže být po odstranění příčiny aktivace ochranného zařízení uvedena opět do chodu.
- Došlo k zjištění jiných neobvyklých stavů.

■ Potvrzení a kontrola

Dojde-li k závadě klimatizace, na části displeje dálkového ovladače se zobrazí kód chyby a UNIT No. číslo pokojové jednotky.

Kód chyby se zobrazí pouze během provozu. Pokud se přestane zobrazovat, pro potvrzení chyby proveďte obsluhu klimatizace podle následujícího odstavce „Potvrzení protokolu chyb“.

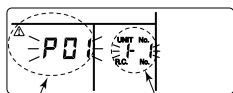

Kód chyby UNIT No. Číslo pokojové jednotky, ve které došlo k závadě.

■ Potvrzení protokolu chyb

Dojde-li k závadě klimatizace, protokol chyb můžete potvrdit následujícím postupem.

(Protokol chyb je uložen v paměti do počtu 4 chyb.) Tento protokol lze potvrdit ve stavu provozu i ve stavu zastavení.

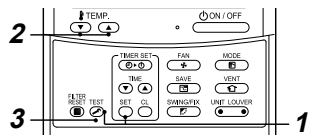

1 Současným stisknutím tlačítek **SET** a **TEST** po dobu 4 nebo více sekund bude na displeji následující zobrazení.

Je-li zobrazeno , režim přejde do režimu protokolu chyb.

- [01: Pořadí protokolu chyb] se zobrazí v CODE No..
- [Kód chyby] se zobrazí v CHECK.
- [Adresa pokojové jednotky, u které došlo k chybě] se zobrazí v Unit No..

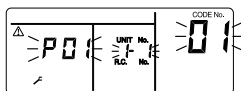

2 Každým stisknutím tlačítka **TEMP**, které je používáno pro nastavení teploty, se zobrazí protokol chyb v pořadí uložení v paměti.

Čísla v poli CODE No. označují CODE No. [01] (nejnovější) → [04] (nejstarší).

POŽADAVEK

Nestiskněte tlačítko , protože by došlo k vymazání celého protokolu chyb pokojové jednotky.

3 Po potvrzení se stisknutím tlačítka **TEST** vrátíte do obvyklého zobrazení.

13 Pracovní operace a výkon

▼ Kontrola před uvedením do provozu

- Zkontrolujte, zda je správně připojen uzemňovací vodič.
- Zkontrolujte, zda je nainstalován vzduchový filtr.
- Zapněte jistič 12 hodin před uvedením jednotky do provozu.

▼ 3-minutová ochranná funkce

Funkce třiminutové ochrany zabraňuje klimatizaci ve spuštění během prvních 3 minut po zapnutí hlavního spínače / jističe při opětovném spuštění jednotky.

▼ Výpadek napájení

Výpadek napájení během provozu jednotku zcela zastaví.

- Chcete-li obnovit provoz, stiskněte tlačítko ON / OFF (zapnuto/vypnuto) na dálkovém ovladači.
- Blesk nebo provoz bezdrátového telefonu v automobilu může způsobit chybnou funkci jednotky. Vypněte hlavní spínač klimatizace nebo jistič a po chvíli je opět zapněte. Stisknutím tlačítka ON / OFF na dálkovém ovladači spustíte jednotku znovu.

▼ Odmrazovací operace

Pokud při provozu v režimu topení zamrzne venkovní jednotka, dojde k automatickému spuštění odmrazení (přibližně na 2 až 10 minut), aby byla zachována kapacita topení.

- Při odmrazovací operaci se zastaví ventilátory v pokojových i venkovních jednotkách.
- Během rozmrazovací operace bude rozmrazená voda vypuštěna ze spodní desky venkovní jednotky.

▼ Výchřevnost

Při topení je teplo absorbováno z vnějšku a je přeneseno do místnosti. Tento způsob topení se nazývá systémem tepelného čerpadla. Je-li venkovní teplota příliš nízká, doporučujeme spolu s klimatizací používat i další topné zařízení.

▼ Ochranné zařízení

- Zastavuje chod klimatizace, dojde-li k jejímu přetížení.
- Při aktivaci ochranného zařízení se zastaví chod jednotky a bliká provozní kontrolka a indikátor kontroly na dálkovém ovladači.

▼ Je-li ochranné zařízení aktivováno

- Vypněte jistič a proveďte kontrolu.
- Pokračování v provozu jednotky může způsobit poruchu.
- Zkontrolujte, zda je nainstalován vzduchový filtr. Není-li použit, může dojít k zanesení tepelného výměníku prachem a může docházet k úniku vody.

▼ Při chlazení

- Přívod nebo výstup vzduchu z venkovní jednotky je zanesen.
- Proti výstupnímu otvoru pro odvod vzduchu z venkovní jednotky neustále fouká silný vítr.

▼ Při topení

- Vzduchový filtr je zanesen velkým množstvím prachu.
- Přívod nebo výstup vzduchu z pokojové jednotky je zanesen.

▼ Nevypínejte ochranný jistič

- Během provozní sezóny klimatizace nechte jistič stále zapnutý a používejte tlačítko ON / OFF na dálkovém ovladači.

▼ Dávejte pozor na sníh a námrazu na venkovní jednotce

- V oblastech, kde více sněží, jsou často otvory pro vstup a výstup vzduchu na venkovní jednotce pokryty sněhem nebo námrazou. Jestliže jsou sníh nebo námraza ponechány na venkovní jednotce, může dojít k selhání jednotky nebo k špatnému ohřívání.
- V chladných oblastech věnujte pozornost výpustné hadici, aby beze zbytku odváděla vodu a bylo tak zabráněno zamrznutí vody uvnitř hadice. Jestliže voda zamrzne ve výpustné hadici nebo uvnitř venkovní jednotky, může to způsobit selhání stroje nebo špatné ohřívání.

▼ Provozní podmínky klimatizace

V zájmu zajištění správného výkonu používejte klimatizační jednotku v následujících tepelných podmínkách:

Chladicí provoz	Venkovní teplota : -15 °C až 43 °C (suchý teploměr)
	Pokojeová teplota : 21 °C až 32 °C (suchý teploměr), 15 °C až 24 °C (vlhký teploměr)
	[POZOR] Relativní vlhkost vzduchu místnosti – menší než 80 %. Je-li klimatizace provozována při vyšší hodnotě, může docházet ke kondenzaci vlhkosti na jejím povrchu.
Topení	Venkovní teplota : -15 °C až 15 °C (vlhký teploměr)
	Pokojeová teplota : 15 °C až 28 °C (suchý teploměr)

Pokud se klimatizační jednotka používá při jiných než výše uvedených podmínkách, může se aktivovat bezpečnostní ochranná funkce.

14 Instalace

◆ Neprovádějte montáž klimatizace na následujících místech

- Neinstalujte klimatizaci na místě ve vzdálenosti do 1 m od televizoru, stereo zařízení nebo rádia. Je-li jednotka nainstalována na takovém místě, bude šum generovaný klimatizací rušit provoz těchto zařízení.
- Neinstalujte klimatizaci v blízkosti vysokofrekvenčního zařízení (šicí stroj, masážní stroj pro komerční použití atd.), protože může dojít k chybné funkci jednotky.
- Místa, na kterých se vyskytují železné piliny nebo piliny z jiných kovů. Dojde-li k nahromadění železných nebo jiných kovových pilin na vnějším povrchu klimatizace, může dojít k spontánnímu vznícení a k následnému požáru.
- Neinstalujte klimatizaci ve vlhkém nebo olejem nasyceném prostředí nebo v místě, kde jsou vytvářeny páry, saze a korozivní plyny.
- Neinstalujte klimatizaci na místě s vysokým obsahem soli, jako je pobřeží moře.
- Neinstalujte klimatizaci na místě, kde se používá velké množství strojního oleje.
- Neinstalujte klimatizaci na místě, které je obvykle vystaveno účinkům silného větru, jako je pobřeží moře.
- Neinstalujte klimatizaci na místě, kde je generován sirný plyn, jako jsou vířidla a lázně.
- Neinstalujte klimatizaci na lodní či pojiždny jeřáb.
- Neinstalujte klimatizaci v kyselém nebo zásaditém prostředí (ve vířdelní oblasti, blízko chemické továrny nebo na místě vystaveném účinkům emisí spalování). Mohlo by dojít ke korozi hliníkových žebek a měděného potrubí ve výměníku tepla.
- Neinstalujte klimatizaci blízko překážky (větrací či osvětlovací zařízení apod.), která brání výstupu vzduchu. (Vzduchové turbulence mohou snížit výkon nebo deaktivovat zařízení.)
- Klimatizaci nepoužívejte pro zvláštní účely, jako je uchovávání jídla, přesných přístrojů či uměleckých předmětů, ani tam, kde se nacházejí chovná zvířata nebo pěstované rostliny. (Mohlo by dojít ke snížení kvality uchovávaných materiálů.)
- Neinstalujte klimatizaci nad předměty, které nesmějí zvlhnout. (Je-li relativní vlhkost vzduchu větší než 80 % nebo dojde-li k ucpání drenážního otvoru, může z pokojové jednotky kapat kondenzovaná vlhkost.)
- Neinstalujte klimatizaci na místě, kde je používáno organické rozpouštědlo.
- Neinstalujte klimatizaci blízko dveří nebo okna, které je vystaveno účinkům vlhkého venkovního vzduchu. Na klimatizaci může docházet ke kondenzaci vlhkosti.
- Neinstalujte klimatizaci na místě, kde je často používán speciální sprej.

◆ Pozor na hluk a vibrace

- Neinstalujte klimatizaci na místě, kde hluk venkovní jednotky nebo horký vzduch z výstupního otvoru obtěžuje sousedy.
- Nainstalujte klimatizaci na pevný a stabilní základ, aby nedocházelo k přenosu rezonancí, provozního hluku a vibrací.
- Je-li v provozu jedna pokojová jednotka, mohou být slyšet zvuky z jiných vypnutých pokojových jednotek.

15 Specifikace

Model	Hladina akustického výkonu (dBA)		Hmotnost (kg)
	Chlazení	Topení	
RAV-SM307KRTP-E	*	*	10
RAV-SM407KRTP-E	*	*	10

* Pod 70 dBA

Prohlášení o shodě

Výrobce: **TOSHIBA CARRIER (THAILAND) CO., LTD.**
144 / 9 Moo 5, Bangkadi Industrial Park, Tivanon Road, Tambol Bangkadi,
Amphur Muang, Pathumthani 12000, Thailand

Autorizovaný zástupce / držitel TCF: Nick Ball
Technický ředitel Toshiba EMEA
Toshiba Carrier UK Ltd.
Porsham Close, Belliver Industrial Estate,
PLYMOUTH, Devon, PL6 7DB.
United Kingdom

Tímto potvrzuje, že níže popsané zařízení:

Obecný název: Klimatizační jednotka

Model / typ: RAV-SM307KRTP-E
RAV-SM407KRTP-E

Obchodní název: Klimatizační jednotka řady Super s digitálním převodníkem

Splňuje požadavky směrnice pro „Strojní zařízení“ (Směrnice 2006 / 42 / EC) a požadavky předpisů přenesených do vnitrostátního práva.

Splňuje požadavky následujících harmonizovaných norem:
EN 378-2: 2008+A2:2012

POZNÁMKA

Toto prohlášení pozbývá platnosti v případě provedení technických či provozních úprav bez souhlasu výrobce.

Informace podle směrnice EMC 2004 / 108 / EC	
(Název výrobce)	TOSHIBA CARRIER (THAILAND) CO., LTD.
(Adresa, město, země)	144 / 9 Moo 5, Bangkadi Industrial Park, Tivanon Road, Tambol Bangkadi, Amphur Muang, Pathumthani 12000, Thailand
(Název dovozce / distributora v EU)	Toshiba Carrier UK Ltd.
(Adresa, město, země)	Porsham Close, Belliver Industrial Estate, PLYMOUTH, Devon, PL6 7DB. Spojené království

TOSHIBA CARRIER (THAILAND) CO.,LTD.
144 / 9 Moo 5, Bangkadi Industrial Park, Tivanon Road, Tambol Bangkadi, Amphur Muang, Pathumthani 12000, Thailand

1111056599