

R32 or R410A

TOSHIBA

Leading Innovation >>>

KLIMATIZAČNÍ JEDNOTKA (DĚLENÝ TYP)

Uživatelská příručka

Pokojové jednotka

Název modelu:

Pro komerční použití

Stropní typ

RAV-RM401CTP-E

RAV-RM561CTP-E

RAV-RM801CTP-E

RAV-RM1101CTP-E

RAV-RM1401CTP-E

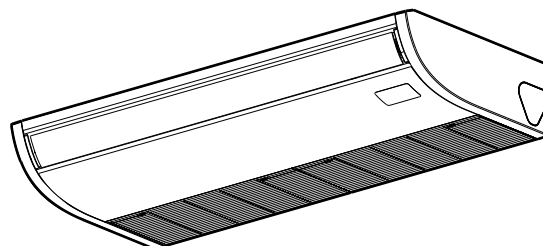

Translated instruction

POUŽITÍ CHLADIVA R32 nebo R410A

Tato klimatizace používá chladivo HFC (R32 nebo R410A), které nenarušuje ozonovou vrstvu.

Toto zařízení není určeno pro použití osobami (včetně dětí) s omezenými fyzickými, smyslovými či mentálními schopnostmi nebo s nedostatkem zkušeností a znalostí, pokud jim nebyl zajištěn dohled či instruktáž týkající použití tohoto zařízení osobou, která je zodpovědná za jejich bezpečnost.
Děti musí být pod dohledem, aby si se zařízením nehrály.

Zařízení mohou používat děti od 8 let a osoby se sníženými fyzickými, senzorickými či psychickými schopnostmi či bez dostatku zkušeností a znalostí za předpokladu, že byly poučeny o bezpečném používání tohoto zařízení a chápou možná nebezpečí nebo pod dohledem. Se zařízením si nesmí hrát děti. Čištění a údržbu nesmí provádět děti bez dozoru.

Obsah

1	Bezpečnostní upozornění	3
2	Názvy dílů	7
3	Drátový dálkový ovladač	7
4	Správné používání	9
5	Provoz časovače	10
6	Úprava směru proudění vzduchu	10
7	Režim úspory energie	11
8	Údržba	12
9	Odstraňování problémů	13
10	Provoz a výkon	14
11	Montáž	15
12	Specifikace	16

Děkujeme za zakoupení klimatizace značky Toshiba.

Prostudujte pečlivě tyto pokyny, které obsahují důležité informace v souladu se směrnicí Strojní zařízení (Directive 2006/42/EC), a dbejte na to, abyste jim porozuměli.

Po prostudování těchto pokynů zajistěte jejich uložení na bezpečném místě spolu s návodem k instalaci, jež jsou součástí dodávky výrobku.

Obecný název: Klimatizační jednotka



Definice kvalifikovaného instalačního technika nebo pracovníka

Klimatizační jednotku musí nainstalovat, udržovat, opravovat a demontovat kvalifikovaný instalační technik nebo pracovník. Pokud je nutno provést některý z těchto úkolů, požádejte o jeho vykonání kvalifikovaného instalačního technika nebo pracovníka.

Kvalifikovaný instalační technik nebo pracovník je osoba, která disponuje kvalifikacemi a znalostmi popsány níže uvedené tabulce.

Osoba	Kvalifikace a znalosti, které musí osoba mít
Kvalifikovaný instalační technik	<ul style="list-style-type: none"> Kvalifikovaný instalatér je osoba, která instaluje, udržuje, stěhuje a demontuje klimatizace značky Toshiba Carrier Corporation. Tato osoba byla vyškolená pro instalaci, údržbu, stěhování a demontáž klimatizací značky Toshiba Carrier Corporation, nebo byla pro tyto činnosti poučena jednotlivcem či jednotlivci, kteří byli vyškoleni, a proto je důkladně seznámena se znalostmi ohledně těchto činností. Kvalifikovaný instalatér, jemuž je povoleno provádět elektrické práce obsažené v instalaci, stěhování a demontáži, disponuje kvalifikací týkající se této elektrické práce podle požadavků místních zákonů a předpisů, a jde tedy o osobu, která byla vyškolená v záležitostech elektrické práce na klimatizacích značky Toshiba Carrier Corporation, nebo byla v těchto záležitostech poučena jednotlivcem či jednotlivci, kteří byli vyškoleni, a proto je důkladně seznámena se znalostmi ohledně této práce. Kvalifikovaný instalatér, jemuž je povolena manipulace s chladivem a instalačnické práce obsažené v instalaci, stěhování a demontáži, disponuje kvalifikací týkající se této manipulace s chladivem a instalačnické práce podle požadavků místních zákonů a předpisů, a jde tedy o osobu, která byla vyškolená v záležitostech manipulace s chladivem a instalačnické práce na klimatizacích značky Toshiba Carrier Corporation, nebo byla v těchto záležitostech poučena jednotlivcem či jednotlivci, kteří byli vyškoleni, a proto je důkladně seznámena se znalostmi ohledně této práce. Kvalifikovaný instalatér, jemuž je povolena práce ve výškách, byl vyškolen v záležitostech práce ve výškách na klimatizacích značky Toshiba Carrier Corporation, nebo byl v těchto záležitostech poučen jednotlivcem či jednotlivci, kteří byli vyškoleni, a proto je důkladně seznámen se znalostmi ohledně této práce.
Kvalifikovaný pracovník	<ul style="list-style-type: none"> Kvalifikovaný servisní technik je osoba, která instaluje, udržuje, stěhuje a demontuje klimatizace značky Toshiba Carrier Corporation. Tato osoba byla vyškolená pro instalaci, opravy, údržbu, stěhování a demontáž klimatizací značky Toshiba Carrier Corporation, nebo byla pro tyto činnosti poučena jednotlivcem či jednotlivci, kteří byli vyškoleni, a proto je důkladně seznámena se znalostmi ohledně těchto činností. Kvalifikovaný servisní technik, jemuž je povoleno provádět elektrické práce obsažené v instalaci, opravách, stěhování a demontáži, disponuje kvalifikací týkající se této elektrické práce podle požadavků místních zákonů a předpisů, a jde tedy o osobu, která byla vyškolená v záležitostech elektrické práce na klimatizacích značky Toshiba Carrier Corporation, nebo byla v těchto záležitostech poučena jednotlivcem či jednotlivci, kteří byli vyškoleni, a proto je důkladně seznámena se znalostmi ohledně této práce. Kvalifikovaný servisní technik, jemuž je povolena manipulace s chladivem a instalačnické práce obsažené v instalaci, opravách, stěhování a demontáži, disponuje kvalifikací týkající se této manipulace s chladivem a instalačnické práce podle požadavků místních zákonů a předpisů, a jde tedy o osobu, která byla vyškolená v záležitostech manipulace s chladivem a instalačnické práce na klimatizacích značky Toshiba Carrier Corporation, nebo byla v těchto záležitostech poučena jednotlivcem či jednotlivci, kteří byli vyškoleni, a proto je důkladně seznámena se znalostmi ohledně této práce. Kvalifikovaný servisní technik, jemuž je povolena práce ve výškách, byl vyškolen v záležitostech práce ve výškách na klimatizacích značky Toshiba Carrier Corporation, nebo byl v těchto záležitostech poučen jednotlivcem či jednotlivci, kteří byli vyškoleni, a proto je důkladně seznámen se znalostmi ohledně této práce.

Tato bezpečnostní upozornění popisují důležité záležitosti související s bezpečností, aby se zabránilo poranění uživatele nebo dalších osob či poškození majetku. Přečtěte si prosím tuto příručku poté, co se seznámíte s obsahem níže (význam pokynů) a dodržujte popisy.





Označení	Význam označení
 VAROVÁNÍ	Texty označené tímto způsobem informují, že nedodržení pokynů ve varování by mohlo způsobit vážné tělesné poranění (*1) nebo ztrátu života, pokud se s produktem zachází nevhodným způsobem.
 VÝSTRAHA	Texty označené tímto způsobem informují, že nedodržení pokynů ve výstraze by mohlo způsobit mírné poranění (*2) nebo škody na majetku (*3), pokud se s produktem zachází nevhodným způsobem.

*1: Vážné tělesné poranění znamená ztrátu zraku, poranění, popáleniny, úrazy elektrickým proudem, zlomeninu kosti, otravu a další poranění, které zanechávají následky a vyžadují hospitalizaci nebo dlouhodobé léčení pacienta s pracovní neschopností.





*2: Mírné poranění znamená poranění, popáleniny, úrazy elektrickým proudem a další poranění, které nevyžadují hospitalizaci ani dlouhodobé léčení pacienta s pracovní neschopností.

*3: Poškození majetku znamená škody na budovách, domácnosti, domácích zvířatech a mazličích.

VÝZNAM SYMBOLŮ UVEDENÝCH NA ZAŘÍZENÍ

	VAROVÁNÍ (Nebezpečí požáru)	Tato značka je pouze pro chladivo R32. Typ chladiva je uveden na typovém štítku venkovní jednotky. Pokud je typ chladiva R32, tato jednotka používá hořlavé chladivo. Pokud chladivo unikne a dostane se do styku s ohněm nebo topnou součástí, vyvine se škodlivý plyn a dojde k nebezpečí požáru.
		Před použitím si pozorně přečtěte NÁVOD K OBLUZE.
		Servisní pracovníci jsou před použitím povinni si pozorně přečíst NÁVOD K OBSLUZE a NÁVOD K INSTALACI.
		Další informace jsou uvedeny v NÁVODU K OBSLUZE, NÁVODU K INSTALACI apod.

■ Výstrahy uvedené na klimatizační jednotce

Výstražné informace	Popis		
 <table border="1"> <tr> <td>WARNING</td> </tr> <tr> <td>ELECTRICAL SHOCK HAZARD Disconnect all remote electric power supplies before servicing.</td> </tr> </table>	WARNING	ELECTRICAL SHOCK HAZARD Disconnect all remote electric power supplies before servicing.	VAROVÁNÍ NEBEZPEČÍ ÚRAZU ELEKTRICKÝM PROUDEM Před zahájením servisních prací odpojte veškeré vzdálené zdroje elektrického napájení.
WARNING			
ELECTRICAL SHOCK HAZARD Disconnect all remote electric power supplies before servicing.			
 <table border="1"> <tr> <td>WARNING</td> </tr> <tr> <td>Moving parts. Do not operate unit with grille removed. Stop the unit before the servicing.</td> </tr> </table>	WARNING	Moving parts. Do not operate unit with grille removed. Stop the unit before the servicing.	VAROVÁNÍ Pohyblivé součásti. Jednotku nepoužívejte, pokud je sundaná mřížka. Před zahájením servisních prací jednotku zastavte.
WARNING			
Moving parts. Do not operate unit with grille removed. Stop the unit before the servicing.			
 <table border="1"> <tr> <td>CAUTION</td> </tr> <tr> <td>High temperature parts. You might get burned when removing this panel.</td> </tr> </table>	CAUTION	High temperature parts. You might get burned when removing this panel.	VÝSTRAHA Součásti s vysokou teplotou. Při demontáži tohoto panelu se můžete spálit.
CAUTION			
High temperature parts. You might get burned when removing this panel.			
 <table border="1"> <tr> <td>CAUTION</td> </tr> <tr> <td>Do not touch the aluminum fins of the unit. Doing so may result in injury.</td> </tr> </table>	CAUTION	Do not touch the aluminum fins of the unit. Doing so may result in injury.	VÝSTRAHA Nedotýkejte se hliníkových žebek jednotky. Mohlo by dojít ke zranění.
CAUTION			
Do not touch the aluminum fins of the unit. Doing so may result in injury.			
 <table border="1"> <tr> <td>CAUTION</td> </tr> <tr> <td>BURST HAZARD Open the service valves before the operation, otherwise there might be the burst.</td> </tr> </table>	CAUTION	BURST HAZARD Open the service valves before the operation, otherwise there might be the burst.	VÝSTRAHA NEBEZPEČÍ ROZTRŽENÍ Před zahájením činnosti otevřete servisní ventily, jinak může dojít k roztržení.
CAUTION			
BURST HAZARD Open the service valves before the operation, otherwise there might be the burst.			

1 Bezpečnostní upozornění

Výrobce nepřebírá žádnou zodpovědnost za poškození vzniklé z nedodržování pokynů v této příručce.

VAROVÁNÍ

Obecné pokyny

- Před spuštěním klimatizace pečlivě prostudujte návod k obsluze. Existuje řada důležitých věcí, na něž je třeba dbát při denním provozu.
- Montáž si nechejte provést od prodejce nebo profesionálního technika. Pouze kvalifikovaný montér (*1) umí nainstalovat klimatizaci. Pokud klimatizaci instaluje nekvalifikovaná osoba, může to mít za následek problémy, jako jsou požár, úraz elektrickým proudem, zranění, unikání vody, hluk a vibrace.
- Nepoužívejte žádné jiné chladivo, než které je určeno k doplnění či výměně. Jinak může dojít v chladícím cyklu k tvorbě abnormálně vysokého tlaku, který by mohl zapříčinit poruchu nebo explozi výrobku nebo zranění osob.
- Místa, kde provozní hluk venkovní jednotky může rušit klid. (Zejména na hranicích pozemků se sousedy instalujte klimatizaci s ohledem na produkováný hluk.)
- Tento přístroj je určen k používání odborníky nebo vyškolenými uživateli v dílnách, lehkém průmyslu nebo ke komerčnímu využití neodborníky.

Přeprava a uložení

- Při přepravě klimatizace používejte boty s ochrannou špičkou, ochranné rukavice a další ochranný oděv.
- Při přepravě klimatizační jednotky neumísťujte pásy okolo obalového materiálu. Pokud by se páska přerušila, můžete se zranit.
- Při stohování obalových kartonů při uložení nebo přepravě dbejte na upozornění, která jsou uvedena na obalových kartonech. Stohování bez ohledu na upozornění může způsobit zřícení stohu.
- Tato klimatizace musí být přepravována za stabilních podmínek. Pokud najdete některou část výrobku rozbitou, obraťte se na prodejce.

- Pokud musí být klimatizace přenesena ručně, musí ji nést minimálně dvě osoby.

Instalace

- Elektrikářské práce týkající se klimatizační jednotky smí provádět pouze kvalifikovaný instalační technik (*1) nebo pracovník (*1). Tyto práce nesmí za žádných okolností provádět nekvalifikovaná osoba, protože výsledkem nesprávného provedení prací může být úraz elektrickým proudem a/nebo zkrat elektřiny.
- Po dokončení instalační práce si nechte od instalatéra vysvětlit polohy jističe elektrického obvodu. V případě výskytů potíží s klimatizací přepněte jistič do polohy OFF (vyp.) a obraťte se na servisního technika.
- Pokud budete jednotku instalovat do malé místnosti, podnikněte odpovídající opatření, které zaručí, že v případě úniku chladicího média nedojde k překročení mezní koncentrace. Při přijetí těchto opatření se obraťte na prodejce, od něhož jste klimatizační jednotku zakoupili. Nahromadění vysoce koncentrovaného chladicího média může způsobit nehodu v důsledku nedostatku kyslíku.
- Klimatizační jednotku neinstalujte v místech, kde hrozí nebezpečí úniku hořlavých plynů. Pokud by docházelo k úniku hořlavých plynů a k jejich koncentraci v blízkosti jednotky, může dojít k požáru.
- Pro samostatně nakupované díly používejte pouze díly specifikované společností. Používání nedoporučených produktů může vést ke vzniku požáru, úrazu elektrickým proudem, úniku nebo jiným poruchám. Montáž může provádět pouze oprávněná osoba.
- Potvrďte, že je uzemnění provedeno správně.

Obsluha

- Před otevřením nasávací mřížky pokojové jednotky nebo servisního panelu venkovní jednotky přepněte jistič do polohy OFF. Při nepřepnutí jističe do polohy OFF může dojít kvůli kontaktu s vnitřními součástmi k úrazu elektrickým proudem. Demontáž nasávací mřížky pokojové jednotky nebo servisního panelu venkovní jednotky smí provádět pouze kvalifikovaný instalační technik (*1) nebo pracovník (*1).

- Uvnitř klimatizace jsou oblasti vysokého napětí a rotující součásti. Nedemontujte servisní panel venkovní jednotky, protože hrozí riziko úrazu elektrickým proudem nebo zachycení prstů či fyzických předmětů v rotujících součástech. Je-li nutná práce zahrnující demontáž těchto součástí, obraťte se na kvalifikovaného instalačního (*1) či servisního technika (*1).
- Jednotky nestěhujte ani neopravujte sami. Protože uvnitř jednotky se nachází vysoké napětí, při demontáži krytu a hlavní jednotky může dojít k úrazu elektrickým proudem.
- Pro čištění filtru vnitřní jednotky nebo výkon podobných prací představuje práci ve výškách; použijte žebřík vysoký min. 50 cm. Protože při práci ve výškách existuje riziko pádu ze žebříku a následného zranění, tento druh práce nesmí být vykonáván nekvalifikovanými osobami. Musí-li být tento druh práce vykonán, nedělejte to sami ale požádejte o to kvalifikovaného instalačního technika (*1) či kvalifikovaného servisního technika (*1).
- Nedotýkejte se hliníkového žebra venkovní jednotky. Mohli byste se poranit. Musí-li dojít k dotyku žebra, nedělejte to sami ale požádejte o to kvalifikovaného instalatéra nebo kvalifikovaného servisního technika.
- Na vršek venkovní jednotky nelezte ani nepokládejte předměty. Z venkovní jednotky můžete spadnout nebo mohou spadnout ony předměty a způsobit zranění.
- Na místo, které je přímo vystaveno proudu vzduchu z klimatizační jednotky, neumísťujte žádné spalovací zařízení, protože by mohlo docházet k nedokonalému spalování.
- Je-li klimatizace provozována na stejném místě jako spalovací spotřebič, zajistěte dostatečné větrání místnosti. Špatná ventilace způsobí nedostatek kyslíku.
- Je-li klimatizace používána v uzavřené místnosti, zajistěte dostatečné větrání místnosti. Špatná ventilace způsobí nedostatek kyslíku.
- Dlouhodobě přímo nevystavujte své tělo studenému vzduchu a neochlazujte se příliš. Toto může mít za následek poškozenou fyzickou kondici a nemoc.

- Nikdy nestrkejte prsty nebo tyč do přívodu nebo výdech vzduchu.
Toto může mít za následek zranění, protože ventilátor v jednotce se otáčí vysokou rychlostí.
- obraťte se na obchod, kde jste klimatizaci zakoupili, pokud se klimatizace (chlazení nebo topení) neprovádí správně, protože příčinou může být únik chladiva. O podrobnostech opravy se poraďte s kvalifikovaným servisním technikem (*1), pokud oprava zahrnuje další doplnění chladiva.
- Před čištěním vypněte chod klimatizace a vypněte ochranný jistič.
Jinak to může mít za následek zranění, protože ventilátor v jednotce se otáčí vysokou rychlostí.

Opravy

- Dojde-li k jakémukoli problému (např. když se zobrazí chybová zpráva, ucítíte zápach spáleniny, uslyšíte neobvyklé zvuky, klimatizační jednotka přestane chladit nebo topit nebo dojde k úniku vody), klimatizační jednotky se nedotýkejte, ale přepněte jistič do polohy OFF a obraťte se na kvalifikovaného pracovníka (*1). Podnikněte takové opatření, které zaručí, že napájení nebude zapnuto (např. značkou „Mimo provoz“ v blízkosti jističe) do příchodu kvalifikovaného servisního technika (*1). Používání klimatizační jednotky v poruchovém stavu může vést ke zhoršení mechanických problémů, k úrazu elektrickým proudem nebo jiným potížím.
- Pokud jste zjistili, že je mřížka ventilátoru poškozena, k venkovní jednotce se nepřibližujte, ale přepněte ochranný jistič do polohy OFF a obraťte se na kvalifikovaného pracovníka, aby provedl opravu. Dokud nebudou opravy dokončeny, jistič nepřepínejte do polohy ON (zap.).
- Existuje-li nebezpečí pádu vnitřní jednotky, nepřibližujte se k ní ale přepněte jistič do polohy OFF (VYP) a obraťte se na kvalifikovaného instalačního (*1) či servisního technika (*1) pro zajištění opravy. Dokud není jednotka znovu upevněna, nepřepínejte jistič do polohy ON (zap.).

- Existuje-li nebezpečí převrácení venkovní jednotky, nepřibližujte se k ní ale přepněte jistič do polohy OFF a obraťte se na kvalifikovaného instalačního (*1) či servisního technika (*1) pro zajištění opravy. Dokud nejsou zlepšení nebo opravy dokončeny, nepřepínejte jistič obvodu do polohy ON (zap.).
- Neupravujte tuto jednotku. Toto může mít za následek požár, úraz elektrickým proudem, atd.

Přemístování

- Má-li být klimatizace přestěhována, nedělejte to sami ale požádejte o to kvalifikovaného instalačního (*1) nebo kvalifikovaného servisního technika (*1). Není-li klimatizace řádně přestěhována, může dojít k úrazu elektrickým proudem nebo požáru.

VÝSTRAHA

Instalace

- Drenážní hadici řádně položte, aby byl odvod perfektní. Špatný odvod kondenzátu může způsobit zatopení domu a zmáčení nábytku.
- Zajistěte připojení klimatizace k vyhrazenému elektrickému obvodu se jmenovitým napětím, jinak může dojít k závadě jednotky nebo požáru.
- Ujistěte se, že je venkovní jednotka upevněná k podložce. Jinak může dojít ke spadnutí jednotky nebo jiným nehodám.

Obsluha











- Tuto klimatizaci nepoužívejte pro zvláštní účely, jako je uchovávání jídla, přesné přístroje či umělecké předměty, chovná zvířata, automobil, loď.
- Vypínačů se nedotýkejte vlhkými prsty, jinak může dojít k úrazu elektrickým proudem.
- Nebude-li klimatizace dlouhou dobu používána, z bezpečnostních důvodů vypněte hlavní vypínač nebo jistič obvodu.

- Má-li klimatizace trvale pracovat s původním výkonem, provozujte ji v rozsahu pracovních teplot, který je uveden v pokynech. Jinak může dojít k chybné funkci nebo úniku vody z jednotky.
- Zajistěte, aby do dálkového ovladače nevnikla voda. Nevylíjte na ní šťávu, vodu ani jinou kapalinu.
- Nemyjte klimatizaci. Mohlo by dojít k úrazu elektrickým proudem.
- Po dlouhodobém používání zkontrolujte, zda se nepoškodila montážní základna a další vybavení. Ponechat je v takovém stavu může mít za následek spadnutí jednotky a zranění.
- V blízkosti klimatizace nenechávejte hořlavé spreje nebo další hořlavé materiály a nestříkejte hořlavý aerosol přímo na klimatizaci. Mohou se vznítit.
- Před čištěním vypněte chod klimatizace a vypněte ochranný jistič. Jinak to může mít za následek zranění, protože ventilátor v jednotce se otáčí vysokou rychlostí.
- Čištění klimatizace nechejte provést prodejcem. Čištění klimatizace nesprávným způsobem může způsobit poškození plastových dílů, poškození izolace elektrických dílů, atd. a mít za následek poruchu. V nejhorším případě může dojít k úniku vody, úrazu elektrickým proudem, kouři a požáru.
- Na jednotku nepokládejte nádobu s vodou, jako je váza. Může dojít k vniknutí vody do jednotky, to může způsobit poškození elektrické izolace a mít za následek úraz elektrickým proudem.
- Neomývejte klimatizační jednotky tlakovými myčkami. Probíjení může způsobit úraz elektrickým proudem nebo požár.

(*1) Podrobnosti naleznete v kapitole „Definice kvalifikovaného instalačního technika nebo pracovníka“.

■ Informace o přepravě, manipulaci a uskladnění na obalu

◆ Příklady značení na kartonové krabici

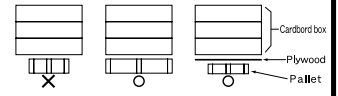
Symbol	Popis	Symbol	Popis
	Chraňte před vlhkem		Neupusťte
	Křehké		Nepokládejte na bok
	11 cartons Stohovací výška (v tomto případě lze vytvořit stoh z 12 kartonových krabic)		Nechodte po této kartonové krabici
	Touto stranou nahoru		Nestoupejte
	Opatrně		
Jiná upozornění		Popis	
 <div style="border: 1px solid black; padding: 5px; display: inline-block;"> <p>Caution Injury possibility. Don't handle with packing band, or may get injured in case of broken band.</p> </div>		<p>VÝSTRAHA</p> <p>Riziko zranění. Nedržte za balicí pásku; pokud by se přetrhla, mohlo by dojít k úrazu.</p>	
<div style="border: 1px solid black; padding: 5px;"> <p>Stacking notice.</p> <p>In case that cardboard boxes protrude out of pallet when stacking, lay a 10mm thick plywood over the pallet.</p>  </div>		<p>Stohovací upozornění.</p> <p>V případě, že kartonové krabice přesahují paletu při stohování. Umístěte na paletu překližku tloušťky 10 mm.</p>	

2 Názvy dílů

■ Pokojová jednotka

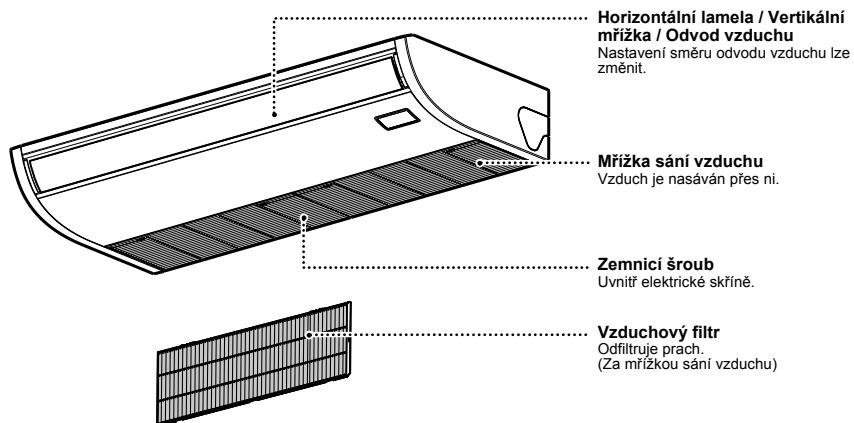

■ Vnější jednotka (Provedení se liší v závislosti na vnější jednotce. Následující obrázek slouží jako příklad.)

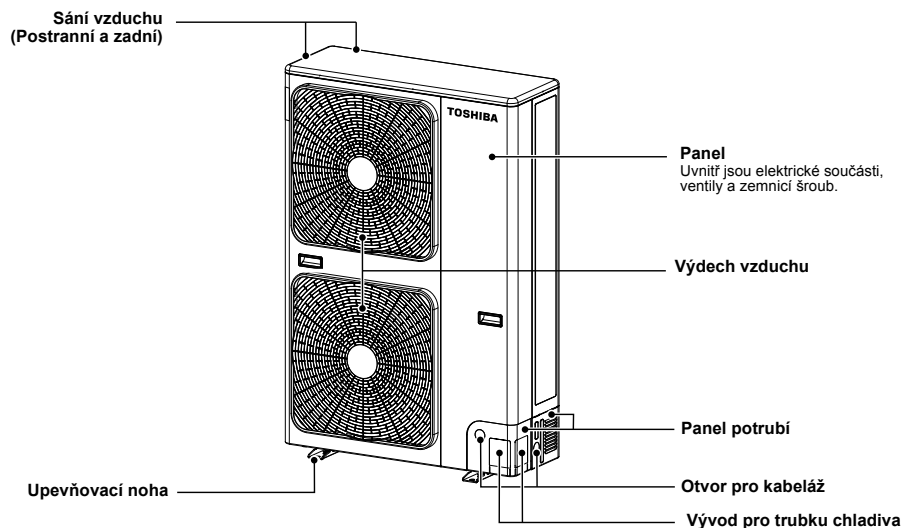

3 Drátový dálkový ovladač





Tento dálkový ovladač dokáže řídit provoz až 8 vnitřních jednotek.

■ Část displeje

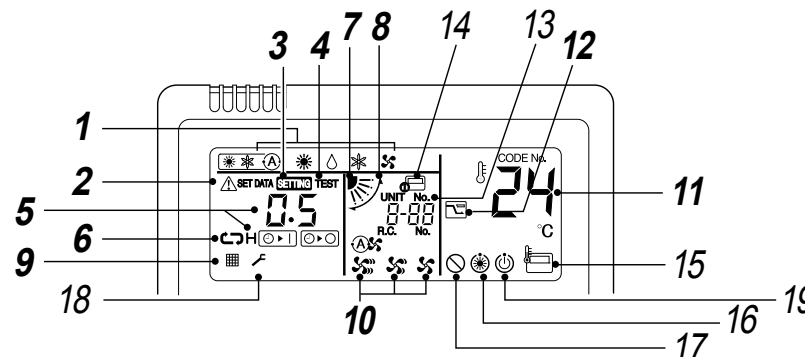
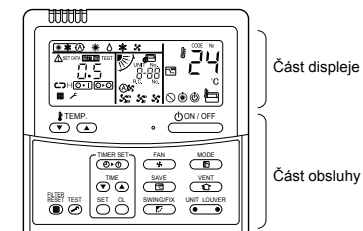
Níže uvedený obrázek displeje ukazuje všechny ikony. Při provozu jednotky budou zobrazeny pouze relevantní ikony.

- Když je ochranný jistič zapnutý poprvé, na části displeje dálkového ovladače začne blikat **SETTING**.
 - Když tato ikona bliká, dochází k automatickému ověřování modelu.
- Před použitím dálkového ovladače počkejte, až se zobrazení ikony **SETTING** zruší.



- 1 Provozní režim**
Zobrazí se vybraný provozní režim.
- 2 Zobrazení chyby**
Zobrazí se při práci ochranného zařízení nebo výskytu chyby.
- 3 Zobrazení SETTING**
Zobrazí se při nastavení časovače či jiných nastaveních.
- 4 Zobrazení TEST (zkušební běh)**
Zobrazí se při zkušebním běhu.
- 5 Zobrazení časovače**
Když dojde k chybě, zobrazí se kód chyby.
- 6 Zobrazení režimu časovače**
Zobrazí se vybraný režim časovače.
- 7 Displej polohy lamely**
Zobrazení polohy žaluzie.
- 8 Displej kývání**
Zobrazuje se při pohybu lamely nahoru/dolů.
- 9 Zobrazení filtru**
Potřeba vyčistit vzduchový filtr.
- 10 Zobrazení rychlosti ventilátoru**
Zobrazí se vybraný režim otáček ventilátoru.
(Auto) 
(Vysoká) 
(Střední) 
(Nízká) 
- 11 Zobrazení nastavené teploty**
Zobrazí se vybraná nastavená teplota.
- 12 Zobrazení režimu úspory energie**
Šetří energii omezením rychlosti (kapacity) kompresoru.

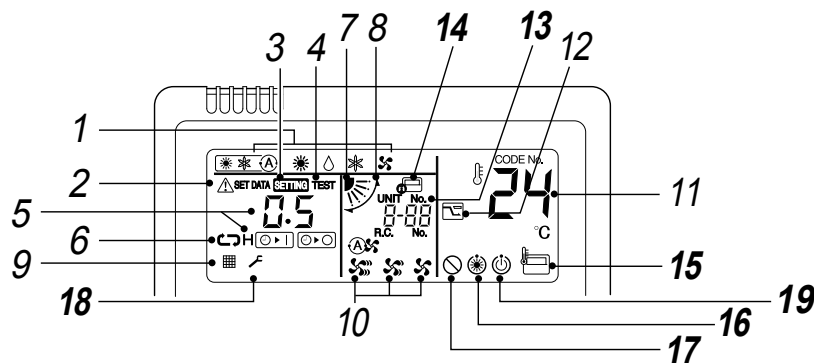

13 Zobrazení UNIT No.

Zobrazí se číslo vybrané vnitřní jednotky. Zobrazí se také kód chyby vnitřní a venkovní jednotky.

14 Zobrazení ústředního řízení

Zobrazí se v případě, že klimatizace je používána v rámci ústředního řízení spolu s dálkovým ovladačem ústředního řízení.

Je-li dálkový ovladač deaktivován systémem ústředního řízení, bliká. Obsluha tlačítka není akceptována.

Tlačítka není možno ovládat, ani když stisknete tlačítko ON / OFF, MODE nebo TEMP. (Nastavení prováděná dálkovým ovladačem se liší podle režimu ústředního řízení. Podrobnosti viz návod k obsluze dálkového ovladače ústředního řízení.)

15 Zobrazení čidla dálkového ovladače

Zobrazí se během použití čidla dálkového ovladače.

16 Zobrazení Předešťání

Zobrazí se, když je aktivován režim topení nebo inicializován odmrazovací cyklus.

Při zobrazení této ikony se zastaví vnitřní ventilátor.

17 Zobrazení absence funkce

Zobrazí se, když daný model nedisponuje požadovanou funkcí.

18 Servisní displej

19 Displej připraven na provoz

Tento displej se objevuje u některých modelů.

■ Část obsluhy

Pro výběr požadované operace stiskněte příslušné tlačítko.

- Řídicí systém ukládá příkazy v paměti a po úvodním nastavení nejsou třeba žádná další nastavení, pokud je nechcete změnit. Provoz klimatizace lze obsluhovat stisknutím tlačítka .

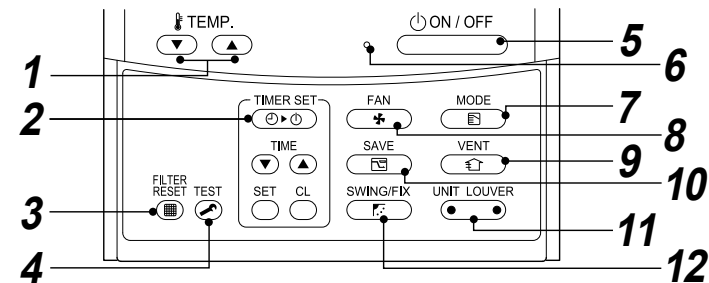

1 Tlačítko (nastavení teploty)

Upraví teplotní stupeň.

Stisknutím nebo zvolte požadovaný teplotní stupeň.

2 Tlačítko (nastavení časovače)

Slouží k nastavení časovače.

3 Tlačítko (reset filtru)

Po vyčištění filtru se zobrazí reset „“.

4 Tlačítko (zkušební běh)

Slouží pouze k servisu.

(Toto tlačítko nepoužívejte za běžného provozu.)

5 Tlačítko (zap./vyp.)

Stisknutím tohoto tlačítka dojde k zapnutí provozu, a dalším stisknutím k jeho vypnutí.

Po zastavení provozu zhasne jeho indikátor a zruší se zobrazení všech displejů.

6 Indikátor provozu

Při zapnutí jednotky svítí zelené světlo.

Třebaže bliká, pokud je ochranné zařízení v činnosti nebo došlo k chybě.

7 Tlačítko (provozní režim)

Vybírá požadovaný provozní režim.

8 Tlačítko (rychlost ventilátoru)

Vyberte požadovanou rychlost ventilátoru.

9 Tlačítko (ventilace)

Použijte při připojení soupravy nucené ventilace (místní přizpůsobení).

- Zobrazí-li se „“ na dálkovém ovladači po stisknutí tohoto tlačítka, není souprava ventilace připojena.

10 Tlačítko (provoz úspory energie)

Slouží k přechodu do režimu úspory energie.

11 Tlačítko (Tlačítko výběru jednotky/lamely)

Vybírá číslo jednotky (vlevo) a číslo lamely (vpravo).

UNIT:

Vybírá vnitřní jednotku, když při úpravě směru proudění vzduchu jeden dálkový ovladač řídí více vnitřních jednotek.

LOUVER:

Volí žaluzii, je-li směr proudění vzduchu nastavován nezávisle.

12 Tlačítko (směr výkyvu/lamely)

Automaticky vybírá naklápění nebo nastavení směru žaluzie.

◆ VOLBA:

Čidlo dálkového ovladače

Teplota je obvykle zjišťována je obvykle zjišťována teplotním čidlem vnitřní jednotky. Teplotu lze také zjišťovat v okolí dálkového ovladače.

Pro podrobnosti se obraťte na prodejce, od něhož jste zakoupili klimatizaci.

4 Správné používání

Když používáte klimatizaci poprvé nebo měníte její nastavení, postupujte podle níže uvedených pokynů. Nastavení se ukládají v paměti a při zapnutí jednotky se lze kdykoli zobrazit stisknutím tlačítka .

■ Příprava

- Když je jistič zapnutý, na části displeje dálkového ovladače se zobrazí dělicí čáry.
- * Dálkový ovladač neakceptuje žádnou operaci přibližně 1 minutu po zapnutí ochranného jističe zdroje, ale nejde o chybnou funkci.

POŽADAVEK

Budete-li znovu zapínat napájení po dlouhodobé nečinnosti klimatizace, před jejím spuštěním zapněte ochranný jistič s předstihem nejméně 12 hodin.

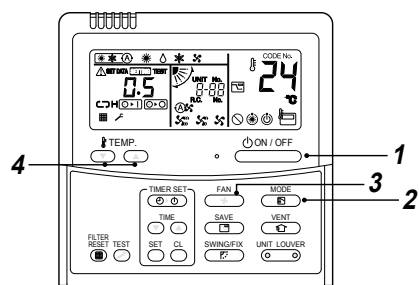

◆ Spuštění

1 Stiskněte tlačítko .
Dojde k rozsvícení indikátoru provozu a spuštění klimatizace.

2 Pomocí tlačítka „“ vyberte provozní režim.



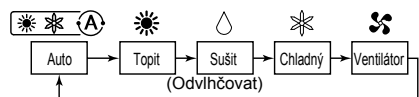

Každým stisknutím tlačítka dojde ke změně zobrazení v níže uvedeném pořadí.



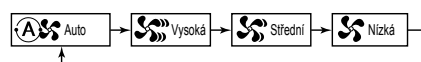

3 Pomocí tlačítka „“ vyberte otáčky ventilátoru.

Každým stisknutím tlačítka dojde ke změně zobrazení v níže uvedeném pořadí.



- Pokud je ventilátor v režimu „ Auto“, otáčky ventilátoru se nastavují na základě rozdílu mezi nastavenou teplotou a pokojovou teplotou.
- Při topení, pokud se místnost neohřeje při otáčkách „ Nizká“, zvolte „ Střední“ nebo „ Vysoká“.
- Čidlo teploty zjišťuje teplotu cirkulujícího vzduchu u vnitřní jednotky, která se může mírně lišit od aktuální teploty v místnosti v závislosti na podmínkách montáže.
- Nastavená teplota je cílová pokojová teplota. („ „Auto“ není volitelné v režimu Ventilátor.)

4 Stisknutím tlačítka „TEMP. “ nebo „TEMP. “ zvolte požadovanou teplotu.

◆ Zastavení

Stiskněte tlačítko .
Dojde ke zhasnutí indikátoru provozu a zastavení klimatizace.

POZNÁMKA

Automatické změny režimu

- Je-li jednotka v režimu Auto (automatický režim), vybere provozní režim (chlazení, topení nebo pouze ventilátor) na základě uživatelem zvoleného nastavení teploty.
- Pokud režim Auto nevyhovuje, můžete vybrat požadované podmínky ručně.

Chlazení

Při zadání požadavku na chlazení se jednotka spustí přibl. 1 minutu po výběru tohoto režimu.

Topení

- Při zadání požadavku na topení se jednotka spustí přibl. 3 až 5 minut po výběru tohoto režimu.
- Po zastavení provozu topení může ventilátor pokračovat v činnosti přibl. 30 sekund.
- Když teplota místnosti dosáhne nastavené hodnoty, venkovní jednotka se zastaví a v činnosti bude pokračovat ventilátor vnitřní jednotky při nízkých otáčkách.
- Při odmrazovacím provozu se zastaví ventilátor k prevenci výdechu chladného vzduchu. („“ Zobrazí se předeheat).

Je-li prováděn pokus o opětovné zahájení provozu po zastavení



Když se pokoušíte o znovuspuštění jednotky ihned po jejím zastavení, nedojde k obnovení provozu přibl. 3 minuty: jedná se o ochranu kompresoru.

■ Provoz na 8 °C (pro předeheat objektu)

Klimatizace dokáže řídit teplotu ohřevu na hodnotě přibližně 8 °C v režimu topení.

Činnost ohřevu na 8 °C vyžaduje nastavení pomocí drátového dálkového ovladače. Požádejte instalátéra nebo prodejce o toto nastavení podle návodu k instalaci vnitřní jednotky.

Spuštění

1. Stisknutím tlačítka TEMP.  nastavte zobrazenou teplotu na 18 °C v režimu ohřev.
2. Stisknutím tlačítka TEMP.  po dobu minimálně čtyř sekund nastavte zobrazenou teplotu na 8 °C.



Zastavení

1. Stisknutím tlačítka TEMP.  nastavte zobrazenou teplotu na 18 °C.
 - Klimatizace přejde zpět do normálního režimu TOPENÍ. Zvolte požadovanou teplotu a provozní režim.

POZNÁMKA

- Teplota vzduchu ve výdechu je nižší než při normálním provozu topení.
- V závislosti na umístění instalace dálkového ovladače nemusí být vzduch v místnosti rovnoměrně zahřátý.
- V závislosti na velikosti místnosti nebo podmínkách montáže nemusí teplota v místnosti dosáhnout 8 °C.
- Nastavení otáček ventilátoru je k dispozici během provozu topení 8 °C.

Provoz ohřevu na 8 °C se zruší v následujících případech.

- Při zastavení činnosti pomocí tlačítka .
- Při výběru jiného provozního režimu pomocí tlačítka .
- Při změně nastavení teploty či provozního režimu nebo spuštění/zastavení provozu pomocí bezdrátového dálkového ovladače či dálkového ovladače ústředního řízení.
- Když používáte tento provozní režim, řádně dodržujte provozní hodiny a doporučuje se pravidelná údržba servisním technikem.

5 Provoz časovače

- K dispozici jsou tři režimy časovače: (Aktivováno je nastavení až 168 hodin).
 Časovač vypnutí : Při dosažení nastaveného času dojde k vypnutí jednotky.
 Časovač opakování vypnutí : Při dosažení nastaveného času dojde k vypnutí jednotky každý den.
 Časovač zapnutí : Při dosažení nastaveného času dojde k zapnutí jednotky.

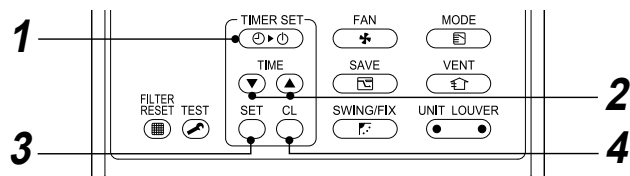

◆ Nastavení

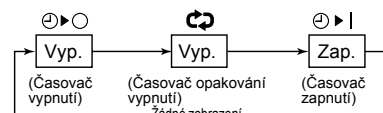

1 Stiskněte tlačítko .

Každým stisknutím tlačítka dojde ke změně režimu časovače.



-  a displej časovače blikají.

2 Stisknutím zvolte „nastavený čas“.

- Každým stisknutím tlačítka  dojde k prodloužení nastaveného času o 0,5 hod. (30 minut).
 Při nastavení provozní doby časovače na dobu delší než 24 hodin, může být prováděno nastavení v krocích odpovídajících 1 hodině. Maximální nastavený čas je 168 hod. (7 dnů).
 Dálkový ovladač zobrazí nastavený čas pomocí hodin (od 0,5 do 23,5 hodin) (*) nebo počtu dnů a hodin (čas větší nebo roven 24 hodin) (**), viz obrázek níže.
- Každým stisknutím tlačítka  dojde ke zkrácení nastaveného času o 0,5 hod. (30 minut) (0,5 - 23,5 hod.) nebo 1 hod. (24 - 168 hod.).

Příklad displeje dálkového ovladače

- 23,5 hod. (*)



- 34 hod. (**)

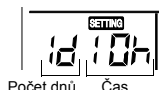





Počet dnů Čas

 ukazuje 1 den (24 hodin).

 ukazuje 10 hodin. (Celkem 34 hodin)

3 Stiskněte tlačítko .

Ikona  se skryje, zobrazení času pokračuje a ikona  nebo  bliká.



(Při aktivovaném časovači zapnutí ze zobrazí čas s ikonou  (časovač zapnutí) a ostatní ikony se skryjí.)

4 Storno provozu časovače.

Stiskněte tlačítko .

Dojde ke skrytí ikony časovače.

POZNÁMKA

- Když časovač zastaví provoz po dosažení nastaveného času, časovač opakování zapnutí obnoví provoz na stisknutí tlačítka  a zastaví provoz po době, kdy časovač dosáhne nastaveného času.
- Pokud stisknete tlačítko  při aktivní funkci časovače vypnutí klimatizace, indikace funkce časovače se skryje a pak se opětovně zobrazí po přibližně 5 sekundách.
 Je tomu tak kvůli běžnému zpracování dat dálkového ovladače.

6 Úprava směru proudění vzduchu

Pro nejlepší výkon chlazení a topení správně nastavte lamely (seřizovací desky směru proudění vzduchu nahoru / dolů). Studený vzduch klesá a teplý vzduch stoupá, takže pro vytopení prostoru nakloňte lamely dolů a pro ochlazení prostoru je nakloňte vodorovně.

⚠ VÝSTRAHA

Pro chlazení nasměrujte lamely vodorovně. Pokud budou během chlazení žaluzie nadále směřovat dolů, může na výstupním otvoru docházet ke kondenzaci a k odkapávání vody ze žaluzií.

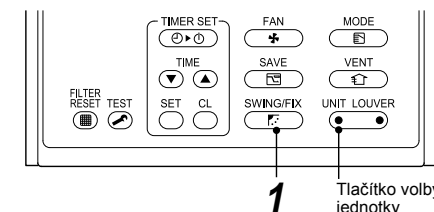

◆ Jak nastavit směr proudění vzduchu

- Během provozu stiskněte tlačítko . Každým stisknutím tlačítka dojde k změně směru proudění vzduchu.

V režimu Topit

Nasměrujte lamelu dolů (seřizovací deska směru proudění vzduchu nahoru / dolů). Pokud směřuje vodorovně, teplý vzduch se nedostane k nohám.

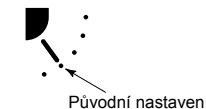

V režimu Chlazení / Sušení

Nasměrujte lamelu vodorovně (seřizovací deska směru proudění vzduchu nahoru / dolů). Pokud ji nasměrujete dolů, může se na povrchu otvoru odvodu vzduchu tvořit rosa a může padat dolů.



V režimu Ventilátor

Zvolte požadovaný směr proudění vzduchu.

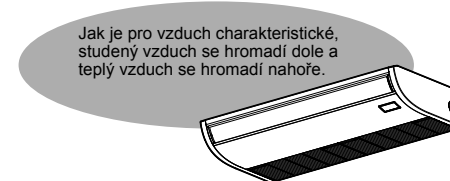
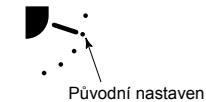

◆ Jak spustit kývání

- 1 Stiskněte , nastavte směr lamely (seřizovací deska směru proudění vzduchu nahoru / dolů) do nejnižší polohy a potom znovu stiskněte .
Je zobrazen symbol SWING a je automaticky zvolen směr proudění vzduchu nahoru / dolů.

Displej při kývání

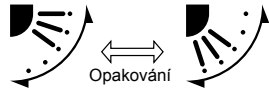

◆ Jak zastavit kývání

- 1 Stiskněte v požadované poloze, když se lamela kývá.
Když je stisknuto potom, může být směr proudění vzduchu znovu nastaven z nejvyšší polohy.
* Ale i když je stisknuto , když se lamela kývá, zobrazí se poloha lamely následovně a nemůže být zvolena nejvyšší poloha lamely.

Displej, když je kývání zastaveno

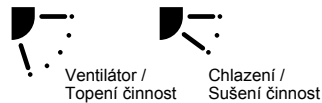

- V tomto případě znovu stiskněte o dvě sekundy později.
- Při operaci Chlazení / Sušení se lamela nezastaví, když směřuje dolů. Pokud při kývání zastavíte lamelu, když směřuje dolů, zastaví se po přesunu do třetí polohy od nejvyšší polohy.

Displej při zastavení kývání

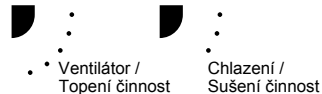

◆ Tlačítko volby jednotky

- Jsou-li jedním dálkovým ovladačem ovládané dvě nebo více vnitřních jednotek, směr proudění vzduchu může být individuálně nastaven pro každou vnitřní jednotku.
- Pro individuální nastavení směru proudění stiskněte tlačítko (levá strana tlačítka) pro zobrazení čísla vnitřní jednotky v ovládané skupině. Pak nastavte směr foukání vzduchu zobrazené vnitřní jednotky.
- Pokud se nezobrazí číslo žádné jednotky, mohou být všechny vnitřní jednotky v ovládané skupině ovládané současně.
- Po každém stisknutí tlačítka (levá strana tlačítka) se zobrazení změní takto:

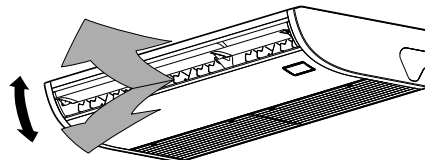

Nastavení proudění vzduchu v horizontálním směru

Chcete-li změnit směr proudění vzduchu v horizontálním směru, nasměrujte svislé žaluzie uvnitř horizontální žaluzie v požadovaném směru.

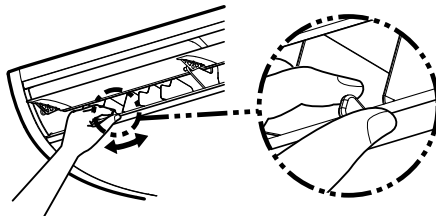

POZNÁMKA

- Směřuje-li horizontální žaluzie v režimu COOL (CHLAZENÍ) dolů, na povrchu skříně nebo žaluzie se mohou vytvářet kapky vody, které mohou odkapávat dolů.
- Je-li horizontální žaluzie v režimu HEAT (OHŘEV) nastavena horizontálně, proudící vzduch nemusí zajistit rovnoměrný ohřev místnosti.

7 Režim úspory energie

Režim úspory energie šetří spotřebu zařízení omezením maximálního proudu; to ovlivňuje kapacitu topení či chlazení, kterou může jednotka vygenerovat.

Stiskněte tlačítko během provozu.

- Klimatizace přejde do režimu úspory energie.
- se zobrazí na displeji.

Režim úspory energie zůstane v platnosti, dokud není zrušen.

Chcete-li zrušit režim úspory energie, stiskněte znovu tlačítko .

- Zobrazení se skryje.

■ Konfigurace nastavení režimu úspory energie

Pokud je použita jednotka RAV-SM***3AT nebo starší, zobrazení nastavení se změní, ale aktuální úroveň výkonu je „75%“.

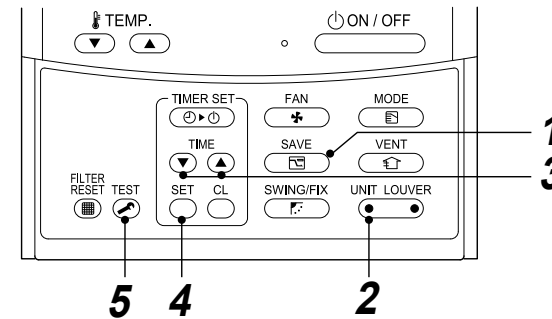

- 1 Když klimatizace není v provozu, stiskněte tlačítko po dobu min 4 sekund.
• Ikona , symbol a čísla blikají.
- 2 Stisknutím (levá strana tlačítka) vyberte nastavovanou vnitřní jednotku.
• Každým stisknutím tlačítka dojde k následující změně UNIT No. (číslo jednotky):

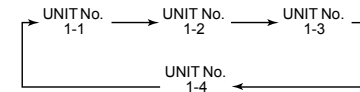

Spustí se ventilátor vybrané jednotky.

3 Stisknutím tlačítek TIME upravte nastavení režimu úspory energie.

- Každým stisknutím tlačítka dojde ke změně úrovně energie o 1 % v rozsahu od 100 % do 50 %.
- Výchozí tovární nastavení je 75 %.

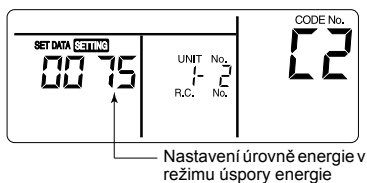

4 Stiskněte tlačítko .

5 Stisknutím tlačítka nastavení dokončíte.

POZNÁMKA

- Při provozu úspory energie je maximální proud venkovní jednotky omezen. Provozní spotřeba energie by neměla být snížena, ale za určitých podmínek.
- Při provozu úspory energie dochází k šetření výkonu klimatizační jednotky. Místnost nemusí být dostatečně chlazená či vytápěna.
- Provoz úspory energie nelze naprogramovat pomocí centrálního dálkového ovládání a v závislosti na podmínkách instalace venkovní jednotky.
- Pokud je několik jednotek spojeno do skupiny, jsou všechny uvedeny do provozu úspory energie.
- Vlastnost úspory energie by měla být omezena v závislosti na použité venkovní jednotce. Kvůli dalším podrobnostem kontaktujte původního prodejce.

8 Údržba

VAROVÁNÍ

- Čištění vzduchového filtru a ostatních částí vzduchového filtru je nebezpečná práce na vysokých místech. Požádejte o provedení této práce kvalifikovaného instalátéra nebo kvalifikovaného servisního technika. Nepokoušejte se tyto práce provádět sami.

Čištění vzduchových filtrů

Ucpané vzduchové filtry snižují výkon chlazení a topení.

- (1) Zobrazí-li se „■“ na dálkovém ovladači, vyčistěte vzduchové filtry.
- (2) Po provedeném vyčištění vzduchových filtrů stiskněte tlačítko . Ikona „■“ se skryje.

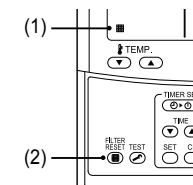

◆ Nebude-li jednotka používána delší dobu

1. Aktivujte ventilátor po dobu několika hodin, aby došlo k vysušení vnitřní části.
2. Stisknutím  na dálkovém ovladači zastavte provoz a vypněte jistič.
3. Vyčistěte vzduchové filtry a namontujte je zpět.

◆ Před sezonou chlazení

Vyčistěte drenážní mísu.

Kontaktujte prodejce, kde jste výrobek zakoupili.

(Odvod vody nefunguje, pokud je záchytná vana nebo odvětrání ucpáno. V některých případech může odvod vody přetéci a kondenzát může vytéci na zeď nebo na podlahu. Před zahájením sezóny chlazení záchytnou vanu).

◆ Kontrolujte pravidelně

- Pokud je jednotka použita po dlouhou dobu, díly mohou zestárnout a mohou způsobit závadu nebo špatný odvod kondenzátu, v závislosti na teplotě, vlhkosti nebo prachu.
- Mimo pravidelné údržby doporučujeme, abyste nechali provést kontrolu a údržbu (placenou) u prodejce, kde jste jednotku zakoupili, atd.

POZNÁMKA

Pro zachování životního prostředí je velmi doporučeno provádět pravidelné čištění a údržbu vnitřních a venkovních jednotek provozované klimatizace, aby byl zajištěn její efektivní provoz.

Je-li klimatizace provozována dlouhodobě, doporučuje se pravidelná údržba (jednou ročně).

Navíc je třeba pravidelně kontrolovat venkovní jednotku na výskyt koroze a oděnin, a v případě potřeby tyto vady odstranit nebo aplikovat antikorozi prostředek.

Všeobecné pravidlo: Je-li vnitřní jednotka v provozu více než 8 hodin denně, čistěte vnitřní a venkovní jednotku min. každé 3 měsíce. O toto čištění/údržbu požádejte příslušného odborníka.

Tato údržba prodlouží životnost výrobku, ačkoli to pro vlastníka představuje náklady.

Nejsou-li vnitřní a venkovní jednotky pravidelně čistěny, dojde k degradaci výkonu, zamrzání, úniku vody a dokonce k závadě kompresoru.

Seznam údržby

Díl	Jednotka	Kontrola (vizuální / sluchová)	Údržba
Tepelný výměník	Vnitřní / venkovní	Ucpání prachem / nečistotami, oděnin	Při ucpaném výměníku tepla jej umyjte.
Motor ventilátoru	Vnitřní / venkovní	Zvuk	Při generování neobvyklého zvuku proveďte příslušná opatření.
Filtr	Vnitřní	Prach / nečistoty, poškození	• Je-li filtr znečištěn, umyjte jej vodou. • V případě poškození jej vyměňte.
Ventilátor	Vnitřní	• Vibrace, vyvážení • Prach / nečistoty, vzhled	• Při velmi špatné vibraci či vyvážení ventilátor vyměňte. • Je-li ventilátor znečištěn, zkuste jej okartáčovat či umýt.
Mřížka sání / výdech vzduchu	Vnitřní / venkovní	Prach / nečistoty, oděnin	V případě deformace či poškození je opravte nebo vyměňte.
Drenážní vana	Vnitřní	Ucpání prachem / nečistotami, znečištění drenáže	Vyčistěte drenážní vanu a ověřte klesající úhel k zajištění dobré drenáže.
Ozdobný panel, lamely	Vnitřní	Prach / nečistoty, oděnin	Umyjte je v případě znečištění, nebo aplikujte opravný nátěr.
Exteriér	Venkovní	• Koroze, loupání izolace • Loupání / zvedání nátěru	Aplikujte opravný nátěr.

9 Odstraňování problémů

Před vyžádáním opravy zkontrolujte body popsané níže.

	Příznak	Příčina	
To není potucha.	Venkovní jednotka	<ul style="list-style-type: none"> • Vychází bílý mlhavý studený vzduch nebo voda. • Někdy je slyšet hluk úniku vzduchu. • Při zapnutí napájení je slyšet hluk. 	<ul style="list-style-type: none"> • Ventilátor venkovní jednotky se automaticky zastaví a provede odmrazení. • Elektromagnetický ventil pracuje, když začíná nebo končí operace odmrazování. • Venkovní jednotka se připravuje na provoz.
	Pokojevá jednotka	<ul style="list-style-type: none"> • Občas je slyšet svištění hluk. • Je slyšet klapání. • Mimořádně je cítit odvádný vzduch. 	<ul style="list-style-type: none"> • Pokud byla jednotka spuštěna, během provozu, nebo ihned po zastavení může být slyšet zvuk jako, když teče voda, nebo mohou být silněji slyšet provozní zvuky po několika minutách po zahájení provozu. Jedná se o zvuk průtoku chladiva nebo odvodu kondenzátu. • To je zvuk, který vzniká, když se výměník tepla, atd. mírně rozpíná a smršťuje kvůli změně teploty. • U klimatizace se udržuje různý pach jako je pach zdi, koberce, oblečení, cigaret nebo kosmetiky, atd.
	Jednotka neběží.		<ul style="list-style-type: none"> • Došlo k výpadku proudu? • Je spadlý jistič? • Bylo aktivováno ochranné zařízení? (Indikátor provozu a  na dálkovém ovladači blikají).
Znovu zkontrolujte.	Pokoj není vychlazen nebo vytopen.	<ul style="list-style-type: none"> • Je zablokován přívod nebo výdech vzduchu vnější jednotky? • Jsou otevřené dveře nebo okna? • Je vzduchový filtr ucpaný prachem? • Je množství vzduchu nastaveno na „Nizká“? nebo je provozní režim nastaven na „Fan“? • Je nastavená správná teplota? 	

Pokud zjistíte něco neobvyklého, i po prověření výše uvedených bodů, zastavte jednotku, vypněte jistič a informujte prodejce, u kterého jste výrobek zakoupili, o výrobním čísle a příznacích závady. Nepokoušejte se opravit jednotku sami, je to nebezpečné. Je-li na displeji dálkového ovladače zobrazen kontrolní indikátor (E0, F0, H0, I, atd.), informujte o tomto údaj i autorizovaného prodejce.

Pokud se objeví některý z následujících bodů, okamžitě vypněte jednotku, vypněte ochranný jistič a kontaktujte prodejce, kde jste výrobek zakoupili.

- Spínač nefunguje správně.
- Jistič v obvodu často vypadává.
- Nechtěně vniknutí cizího předmětu nebo vody do jednotky.
- Jednotku nelze plnohodnotně zprovoznit ani po odstranění příčiny aktivace ochranného zařízení.
- Jsou-li zjištěny jakékoli neobvyklé podmínky.

■ Potvrzení a kontrola

Když dojde k chybě klimatizace, zobrazí se kód chyby a vnitřní UNIT No. na části displeje dálkového ovladače.

Kód chyby se zobrazí pouze za provozu.

Pokud se přestane zobrazovat, pro potvrzení chyby proveďte obsluhu klimatizace podle následující odstavce „Potvrzení protokolu chyb“.

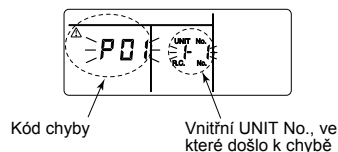

■ Potvrzení protokolu chyb

Když dojde k chybě klimatizace, můžete potvrdit protokol chyb následujícím postupem. (Historie chyb je uložena v paměti do počtu 4 chyb.)

Tento protokol lze potvrdit ve stavu provozu i ve stavu zastavení.

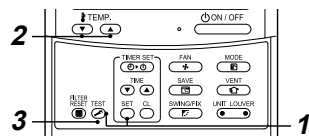

1 Současným stisknutím tlačítek a po dobu min. 4 sekund se zobrazí následující displej.

Je-li zobrazen , režim přejde do režimu protokolu chyb.

- [01: Pořadí protokolu chyb] se zobrazí v CODE No.
- [Kód chyby] se zobrazí v CHECK.
- [Adresa vnitřní jednotky, ve které došlo k chybě] se zobrazí v Unit No.

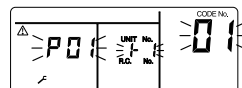

2 Každým stisknutím tlačítka , které slouží k nastavení teploty, se zobrazí protokol chyb v pořadí uložení v paměti.

Číslo v poli CODE No. (číslo kódu) indikují CODE No. (číslo kódu) [01] (nejnovější) → [04] (nejstarší).

POŽADAVEK

Nestiskněte tlačítko ; tím by došlo k výmazu celého protokolu chyb vnitřní jednotky.

3 Po potvrzení se stisknutím tlačítka vrátíte do obvyklého zobrazení.

10 Provoz a výkon

▼ Před provozem zkontrolujte

- Ověřte, zda jsou řádně připojeny zemnicí vodiče.
- Zkontrolujte, zda je namontován vzduchový filtr.
- Minimálně 12 hodin před uvedením do provozu zapněte ochranný jistič.

▼ 3-minutová ochranná funkce

Funkce třeminutové ochrany zabraňuje klimatizaci ve spuštění během prvních 3 minut po zapnutí hlavního vypínače napájení/jističe obvodu při opětovném spuštění jednotky.

▼ Výpadek napájení

Výpadek napájení během provozu jednotku zcela zastaví.

- Chcete-li obnovit provoz, stiskněte tlačítko ON / OFF na dálkovém ovladači.
- Blesk nebo provoz bezdrátového telefonu v automobilu může způsobit chybnou funkci jednotky. Vypněte hlavní vypínač napájení nebo jistič obvodu a po chvíli je opět zapněte. Stisknutím tlačítka ON / OFF na dálkovém ovladači spusťte jednotku znovu.

▼ Odmrazovací operace

Pokud při provozu topení zamrzne venkovní jednotka, dojde k automatickému spuštění odmrazování (na přibl. 2 až 10 minut) pro zachování kapacity topení.

- Při odmrazovacím provozu se zastaví ventilátory ve vnitřních i venkovních jednotkách.
- Během rozmrazovací operace bude rozmražená voda vypuštěna ze spodní desky venkovní jednotky.

▼ Výhřevnost

Při topení je teplo absorbováno z vnějšku a přeneseno do místnosti. Tento způsob topení se nazývá systémem tepelného čerpadla. Je-li venkovní teplota příliš nízká, doporučujeme spolu s klimatizací používat další topné zařízení.

▼ Ochranné zařízení

- Ukončete provoz, pokud dojde k přetížení klimatizace.
- Při aktivaci ochranného zařízení se provoz jednotky vypne, na dálkovém ovladači bliká indikátor provozu a indikace chyby.

▼ Při aktivaci ochranného zařízení

- Vypněte jistič a proveďte kontrolu. Pokračování v provozu může způsobit poruchu.
- Zkontrolujte, zda je namontován vzduchový filtr. Pokud ne, výměník tepla může být ucpan prachem a může dojít k úniku vody.

▼ Při chlazení

- Je zablokován přívod nebo výdech vzduchu vnější jednotky.
- Proti výdechu vzduchu venkovní jednotky neustále fouká silný vítr.

▼ Během topení

- Filtr je zanesen velkým množstvím prachu.
- Je zablokován přívod nebo výdech vzduchu vnitřní jednotky.

▼ Nevypínejte ochranný jistič

- Během sezóny používání klimatizace nevypínejte ochranný jistič a použijte ON / OFF tlačítko na dálkovém ovladači.

▼ **Dávejte pozor na sníh a námrazu na venkovní jednotce**

- V oblastech s výskytem sněžení je často přívod vzduchu a výdech vzduchu vnější jednotky pokryt sněhem nebo zamrzlý.
Jestliže jsou sníh nebo námraza ponechány na venkovní jednotce, může to způsobit selhání stroje nebo špatné ohřívání.
- V chladných oblastech věnujte pozornost výpustné hadici, aby beze zbytku odváděla vodu a bylo tak zabráněno zamrznutí vody uvnitř hadice. Jestliže voda zamrzne ve výpustné hadici nebo uvnitř venkovní jednotky, může to způsobit selhání stroje nebo špatné ohřívání.

▼ **Provozní podmínky klimatizace**

V zájmu zajištění správného výkonu používejte klimatizační jednotku v následujících tepelných podmínkách:

Chladicí provoz	Venkovní teplota : -15 °C až 46 °C (suchý teploměr)
	Pokojeová teplota : 21 °C až 32 °C (suchý teploměr), 15 °C až 24 °C (vlhký teploměr)
	[VÝSTRAHA] Relativní vlhkost vzduchu místnosti – menší než 80 %. Je-li klimatizace provozována při vyšší hodnotě, může docházet ke kondenzaci vlhkosti na jejím povrchu.
Topení provoz	Venkovní teplota : -15 °C až 15 °C (vlhký teploměr)
	Pokojeová teplota : 15 °C až 28 °C (suchý teploměr)

Pokud se klimatizační jednotka používá při jiných než výše uvedených podmínkách, může se aktivovat bezpečnostní ochranná funkce.

11 Montáž

Instalaci klimatizace neprovádějte v následujících místech

- Neinstalujte klimatizaci v místě do 1 m od televizoru, stereo zařízení nebo rádia. Je-li jednotka nainstalována na takovém místě, bude šum generovaný klimatizací rušit provoz těchto zařízení.
- Neinstalujte klimatizaci v blízkosti vysokofrekvenčního zařízení (šicí stroj, masážní stroj pro komerční použití atd.), jinak může dojít k chybné funkci jednotky.
- Neinstalujte klimatizaci v místech, kde je přítomen prach železa či jiného kovu. Pokud prach železa či jiného kovu přilne nebo se nahromadí uvnitř klimatizační jednotky, může dojít k jeho spontánnímu vznícení a požáru.
- Neinstalujte klimatizaci ve vlhkosti či olejem nasyceném prostředí nebo v místě, kde je generována pára, saze či korozivní plyn.
- Neinstalujte klimatizaci v místě s vysokým obsahem solí, jako je pobřeží moře.
- Neinstalujte klimatizaci v místě, kde se používá velké množství strojového oleje.
- Neinstalujte klimatizaci v místě, které je obvykle vystaveno účinkům silného větru, jako je pobřeží moře.
- Neinstalujte klimatizaci v místě, kde je generován sirný plyn, jako jsou vřídla a lázně.
- Neinstalujte klimatizaci na lodní či pojiždný jeřáb.
- Neinstalujte klimatizaci v kyselém či zásaditém prostředí (ve vřídelní oblasti či blízko chemické továrny nebo v místě vystaveném účinkům emisí spalování). Mohlo by dojít ke korozi hliníkových žebek a měděného potrubí ve výměníku tepla.
- Neinstalujte klimatizaci blízko překážky (větrací či osvětlovací zařízení apod.), která brání výdechu vzduchu. (Vzduchové turbulence mohou snížit výkon nebo deaktivovat zařízení.)
- Klimatizaci nepoužívejte pro zvláštní účely, jako je uchovávání jídla, přesných přístrojů či uměleckých předmětů, ani tam, kde se nacházejí chovná zvířata nebo pěstované rostliny. (Mohlo by dojít ke snížení kvality uchovávaných materiálů.)
- Neinstalujte klimatizaci nad předměty, které nesmějí zvlhnout. (Je-li relativní vlhkost vzduchu větší než 80 % nebo dojde-li k ucpaní drenážního otvoru, může z vnitřní jednotky kapat kondenzovaná vlhkost.)
- Neinstalujte klimatizaci v místě, kde se používá organické rozpouštědlo.
- Neinstalujte klimatizaci blízko dveří či okna, které je vystaveno účinkům vlhkého venkovního vzduchu. Na klimatizaci může dojít ke kondenzaci vlhkosti.
- Neinstalujte klimatizaci v místě, kde je často používán speciální sprej.

Pozor na hluk a vibrace

- Neinstalujte klimatizaci v místě, kde hluk venkovní jednotky nebo horký vzduch z výstupu vzduchu bude obtěžovat sousedy.
- Nainstalujte klimatizaci na pevném a stabilním základu, aby nedocházelo k přenosu rezonancí, provozního hluku a vibrací.
- Je-li v provozu jedna vnitřní jednotka, mohou být slyšet zvuky z jiných vypnutých vnitřních jednotek.

12 Specifikace

Model	Hladina akustického tlaku (dBA)		Hmotnost (kg)
	Chlazení	Topení	
RAV-RM401CTP-E	*	*	23
RAV-RM561CTP-E	*	*	23
RAV-RM801CTP-E	*	*	29
RAV-RM1101CTP-E	*	*	37
RAV-RM1401CTP-E	*	*	37

* Pod 70 dBA

Informace o požadavcích na ekodesign produktu. (Regulation (EU) 2016/2281)
<http://ecodesign.toshiba-airconditioning.eu/en>

Prohlášení o shodě

Výrobce: **TOSHIBA CARRIER (THAILAND) CO., LTD.**
144 / 9 Moo 5, Bangkadi Industrial Park, Tivanon Road, Tambol Bangkadi,
Amphur Muang, Pathumthani 12000, Thailand

Držitel TCF: **TOSHIBA CARRIER EUROPE S.A.S**
Route de Thil 01120 Montluel FRANCE

Tímto potvrzuje, že níže popsané zařízení:

Obecný název: Klimatizační jednotka

Model/typ: RAV-RM401CTP-E
RAV-RM561CTP-E
RAV-RM801CTP-E
RAV-RM1101CTP-E
RAV-RM1401CTP-E

Obchodní název: Řada se super digitálním převodníkem ze řady / Digitálními převodníky

Splňuje požadavky směrnice Strojní zařízení (Directive 2006/42/EC) a převedení nařízení do vnitrostátního práva

POZNÁMKA

V případě provedení technických nebo provozních úprav pozbývá toto prohlášení platnosti.

TOSHIBA CARRIER (THAILAND) CO.,LTD.

144 / 9 Moo 5, Bangkadi Industrial Park, Tivanon Road, Tambol Bangkadi, Amphur Muang, Pathumthani 12000, Thailand

1115653899