

# TOSHIBA

Leading Innovation >>>

**R32 nebo R410A**

Pro komerční použití

## **KLIMATIZAČNÍ JEDNOTKA (DĚLENÝ TYP)** **Uživatelská příručka**

**Pokožové jednotka**

**Název modelu:**

---

Kompaktní čtyřcestný typ

**RAV-RM301MUT-E**

**RAV-RM401MUT-E**

**RAV-RM561MUT-E**

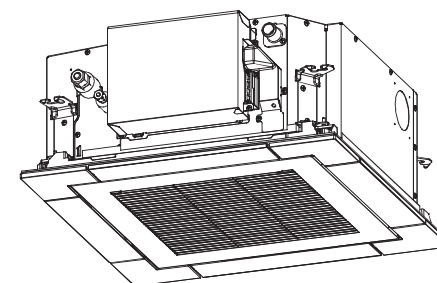

## Translated instruction

### PŘECHOD NA NOVÉ CHLADIVO R32 či R410A

Tato klimatizace používá chladivo HFC (R32 nebo R410A), které nenarušuje ozonovou vrstvu.

Toto zařízení není určeno pro použití osobami (včetně dětí) s omezenými fyzickými, smyslovými či mentálními schopnostmi nebo s nedostatkem zkušeností a znalostí, pokud jim nebyl zajištěn dohled či instruktáž týkající použití tohoto zařízení osobou, která je zodpovědná za jejich bezpečnost.

Děti musí být pod dozorem, aby si se spotřebičem nehrály.

Toto zařízení mohou používat děti ve věku od 8 let a starší a osoby s omezenými fyzickými, smyslovými nebo duševními schopnostmi nebo s nedostatkem zkušeností a znalostí, byl-li jim poskytnut dohled nebo instrukce týkající se použití přístroje bezpečným způsobem a rozumějí-li případným nebezpečím. Děti si se zařízením nesmějí hrát. Čištění a uživatelskou údržbu nesmějí provádět děti bez dozoru.

## Obsah

1	Bezpečnostní upozornění	3
2	Názvy dílů	6
3	Drátový dálkový ovladač	7
4	Správné používání	8
5	Provoz časovače	9
6	Úprava směru proudění vzduchu	10
7	Režim úspory energie	11
8	Rozšířená nastavení	12
	Jak nastavit typ kývání	
	Jak nastavit zámek lamely (bez kývání)	
	Jak zrušit zámek lamely	
9	Údržba	14
10	Odstraňování problémů	15
11	Provoz a výkon	16
12	Montáž	16
13	Specifikace	17

Děkujeme za zakoupení klimatizace značky Toshiba.

Prostudujte pečlivě tyto pokyny, které obsahují důležité informace v souladu se směrnicí „Strojní zařízení“ (2006/42/EC), a dbejte na to, abyste jim porozuměli.

Po prostudování těchto pokynů zajistěte jejich uložení na bezpečném místě spolu s návodem k obsluze a návodem k instalaci, jež jsou součástí dodávky výrobku.

### Obecný název: Klimatizační jednotka



#### Definice kvalifikovaného instalačního technika nebo pracovníka

Klimatizační jednotku musí nainstalovat, udržovat, opravovat a demontovat kvalifikovaný instalační technik nebo pracovník. Pokud je nutno provést některý z těchto úkolů, požádejte o jeho vykonání kvalifikovaného instalačního technika nebo pracovníka.

Kvalifikovaný instalační technik nebo pracovník je osoba, která disponuje kvalifikacemi a znalostmi popsány v níže uvedené tabulce.

Osoba	Kvalifikace a znalosti, které musí osoba mít
Kvalifikovaný instalační technik	<ul style="list-style-type: none"><li>Kvalifikovaný instalatér je osoba, která instaluje, udržuje, stěhuje a demontuje klimatizace značky Toshiba Carrier Corporation. Tato osoba byla vyškolená pro instalaci, údržbu, stěhování a demontáž klimatizací značky Toshiba Carrier Corporation, nebo byla pro tyto činnosti poučena jednotlivcem či jednotlivci, kteří byli vyškoleni, a proto je důkladně seznámena se znalostmi ohledně těchto činností.</li><li>Kvalifikovaný instalatér, jemuž je povoleno provádět elektrické práce obsažené v instalaci, stěhování a demontáži, disponuje kvalifikací týkající se této elektrické práce podle požadavků místních zákonů a předpisů, a jde tedy o osobu, která byla vyškolená v záležitostech elektrické práce na klimatizacích značky Toshiba Carrier Corporation, nebo byla v těchto záležitostech poučena jednotlivcem či jednotlivci, kteří byli vyškoleni, a proto je důkladně seznámena se znalostmi ohledně této práce.</li><li>Kvalifikovaný instalatér, jemuž je povolena manipulace s chladivem a instalatérské práce obsažené v instalaci, stěhování a demontáži, disponuje kvalifikací týkající se této manipulace s chladivem a instalatérské práce podle požadavků místních zákonů a předpisů, a jde tedy o osobu, která byla vyškolená v záležitostech manipulace s chladivem a instalatérské práce na klimatizacích značky Toshiba Carrier Corporation, nebo byla v těchto záležitostech poučena jednotlivcem či jednotlivci, kteří byli vyškoleni, a proto je důkladně seznámena se znalostmi ohledně této práce.</li><li>Kvalifikovaný instalatér, jemuž je povolena práce ve výškách, byl vyškolen v záležitostech práce ve výškách na klimatizacích značky Toshiba Carrier Corporation, nebo byl v těchto záležitostech poučen jednotlivcem či jednotlivci, kteří byli vyškoleni, a proto je důkladně seznámen se znalostmi ohledně této práce.</li></ul>
Kvalifikovaný pracovník	<ul style="list-style-type: none"><li>Kvalifikovaný servisní technik je osoba, která instaluje, udržuje, stěhuje a demontuje klimatizace značky Toshiba Carrier Corporation. Tato osoba byla vyškolená pro instalaci, opravy, údržbu, stěhování a demontáž klimatizací značky Toshiba Carrier Corporation, nebo byla pro tyto činnosti poučena jednotlivcem či jednotlivci, kteří byli vyškoleni, a proto je důkladně seznámena se znalostmi ohledně těchto činností.</li><li>Kvalifikovaný servisní technik, jemuž je povoleno provádět elektrické práce obsažené v instalaci, opravách, stěhování a demontáži, disponuje kvalifikací týkající se této elektrické práce podle požadavků místních zákonů a předpisů, a jde tedy o osobu, která byla vyškolená v záležitostech elektrické práce na klimatizacích značky Toshiba Carrier Corporation, nebo byla v těchto záležitostech poučena jednotlivcem či jednotlivci, kteří byli vyškoleni, a proto je důkladně seznámena se znalostmi ohledně této práce.</li><li>Kvalifikovaný servisní technik, jemuž je povolena manipulace s chladivem a instalatérské práce obsažené v instalaci, opravách, stěhování a demontáži, disponuje kvalifikací týkající se této manipulace s chladivem a instalatérské práce podle požadavků místních zákonů a předpisů, a jde tedy o osobu, která byla vyškolená v záležitostech manipulace s chladivem a instalatérské práce na klimatizacích značky Toshiba Carrier Corporation, nebo byla v těchto záležitostech poučena jednotlivcem či jednotlivci, kteří byli vyškoleni, a proto je důkladně seznámena se znalostmi ohledně této práce.</li><li>Kvalifikovaný servisní technik, jemuž je povolena práce ve výškách, byl vyškolen v záležitostech práce ve výškách na klimatizacích značky Toshiba Carrier Corporation, nebo byl v těchto záležitostech poučen jednotlivcem či jednotlivci, kteří byli vyškoleni, a proto je důkladně seznámen se znalostmi ohledně této práce.</li></ul>

Tato bezpečnostní upozornění popisují důležité záležitosti související s bezpečností, aby se zabránilo poranění uživatelů nebo dalších osob či poškození majetku. Přečtěte si prosím tuto příručku poté, co se seznámíte s obsahem níže (význam pokynů) a dodržujte popisy.





Označení	Význam označení
 <b>VAROVÁNÍ</b>	Texty označené tímto způsobem informují, že nedodržení pokynů ve varování by mohlo způsobit vážné tělesné poranění (*1) nebo ztrátu života, pokud se s produktem zachází nevhodným způsobem.
 <b>VÝSTRAHA</b>	Texty označené tímto způsobem informují, že nedodržení pokynů ve výstraze by mohlo způsobit mírné poranění (*2) nebo škody na majetku (*3), pokud se s produktem zachází nevhodným způsobem.

\*1: Vážné tělesné poranění znamená ztrátu zraku, poranění, popáleniny, úrazy elektrickým proudem, zlomeninu kosti, otravu a další poranění, které zanechávají následky a vyžadují hospitalizaci nebo dlouhodobé léčení pacienta s pracovní neschopností.





\*2: Mírné poranění znamená poranění, popáleniny, úrazy elektrickým proudem a další poranění, které nevyžadují hospitalizaci ani dlouhodobé léčení pacienta s pracovní neschopností.

\*3: Poškození majetku znamená škody na budovách, domácnosti, domácích zvířatech a mazlíčcích.

#### VÝZNAM SYMBOLŮ ZOBRAZENÝCH NA JEDNOTCE

	<b>VAROVÁNÍ</b> (Nebezpečí požáru)	Tato značka je určena pouze pro chladivo R32. Typ chladiva je uveden na typovém štítku venkovní jednotky. V případě, že je typ chladiva R32, používá tato jednotka hořlavé chladivo. Pokud dojde k úniku chladiva a jeho kontaktu s ohněm nebo topnou částí, vytvoří se škodlivý plyn a hrozí nebezpečí požáru.
		Před použitím výrobku si pečlivě přečtěte <b>NÁVOD K OBSLUZE</b> .
		Service personál je povinen před použitím výrobku pečlivě si přečíst <b>NÁVOD K OBSLUZE</b> a <b>NÁVOD K INSTALACI</b> .
		Další informace jsou k dispozici v příručkách <b>NÁVOD K OBSLUZE</b> , <b>NÁVOD K INSTALACI</b> a dalších.

#### ■ Výstrahy uvedené na klimatizační jednotce

Výstražné informace	Popis		
 <table border="1"> <tr> <td><b>WARNING</b></td> </tr> <tr> <td><b>ELECTRICAL SHOCK HAZARD</b> Disconnect all remote electric power supplies before servicing.</td> </tr> </table>	<b>WARNING</b>	<b>ELECTRICAL SHOCK HAZARD</b> Disconnect all remote electric power supplies before servicing.	<b>VAROVÁNÍ</b>  <b>NEBEZPEČÍ ÚRAZU ELEKTRICKÝM PROUDEM</b> Před zahájením servisních prací odpojte veškeré vzdálené zdroje elektrického napájení.
<b>WARNING</b>			
<b>ELECTRICAL SHOCK HAZARD</b> Disconnect all remote electric power supplies before servicing.			
 <table border="1"> <tr> <td><b>WARNING</b></td> </tr> <tr> <td>Moving parts. Do not operate unit with grille removed. Stop the unit before the servicing.</td> </tr> </table>	<b>WARNING</b>	Moving parts. Do not operate unit with grille removed. Stop the unit before the servicing.	<b>VAROVÁNÍ</b>  Pohyblivé součásti. Jednotku nepoužívejte, pokud je sundaná mřížka. Před zahájením servisních prací jednotku zastavte.
<b>WARNING</b>			
Moving parts. Do not operate unit with grille removed. Stop the unit before the servicing.			
 <table border="1"> <tr> <td><b>CAUTION</b></td> </tr> <tr> <td>High temperature parts. You might get burned when removing this panel.</td> </tr> </table>	<b>CAUTION</b>	High temperature parts. You might get burned when removing this panel.	<b>VÝSTRAHA</b>  Součásti s vysokou teplotou. Při demontáži tohoto panelu se můžete spálit.
<b>CAUTION</b>			
High temperature parts. You might get burned when removing this panel.			
 <table border="1"> <tr> <td><b>CAUTION</b></td> </tr> <tr> <td>Do not touch the aluminum fins of the unit. Doing so may result in injury.</td> </tr> </table>	<b>CAUTION</b>	Do not touch the aluminum fins of the unit. Doing so may result in injury.	<b>VÝSTRAHA</b>  Nedotýkejte se hliníkových žebek jednotky. Mohlo by dojít ke zranění.
<b>CAUTION</b>			
Do not touch the aluminum fins of the unit. Doing so may result in injury.			
 <table border="1"> <tr> <td><b>CAUTION</b></td> </tr> <tr> <td><b>BURST HAZARD</b> Open the service valves before the operation, otherwise there might be the burst.</td> </tr> </table>	<b>CAUTION</b>	<b>BURST HAZARD</b> Open the service valves before the operation, otherwise there might be the burst.	<b>VÝSTRAHA</b>  <b>NEBEZPEČÍ ROZTRŽENÍ</b> Před zahájením činnosti otevřete servisní ventily, jinak může dojít k roztržení.
<b>CAUTION</b>			
<b>BURST HAZARD</b> Open the service valves before the operation, otherwise there might be the burst.			

# 1 Bezpečnostní upozornění

Výrobce nepřebírá žádnou zodpovědnost za poškození vzniklé z nedodržování pokynů v této příručce.

## VAROVÁNÍ

### Obecné pokyny

- Před spuštěním klimatizace pečlivě prostudujte návod k obsluze. Existuje řada důležitých věcí, na něž je třeba dbát při denním provozu.
- Montáž si nechejte provést od prodejce nebo profesionálního technika. Pouze kvalifikovaný montér (\*1) umí nainstalovat klimatizaci. Pokud klimatizaci instaluje nekvalifikovaná osoba, může to mít za následek problémy, jako jsou požár, úraz elektrickým proudem, zranění, unikání vody, hluk a vibrace.
- Nepoužívejte žádné jiné chladivo, než které je určeno k doplnění či výměně. Jinak může dojít v chladícím cyklu k tvorbě abnormálně vysokého tlaku, který by mohl zapříčinit poruchu nebo explozi výrobku nebo zranění osob.
- Místa, kde provozní hluk venkovní jednotky může rušit klid. (Zejména na hranicích pozemků se sousedy instalujte klimatizaci s ohledem na produkováný hluk.)
- Tento spotřebič je určen pro odborné nebo školené používání v dílnách, v lehkém průmyslu, nebo pro laické komerční používání.

### Přeprava a uložení

- Při přepravě klimatizace používejte boty s ochrannou špičkou, ochranné rukavice a další ochranný oděv.
- Při přepravě klimatizační jednotky neumísťujte pásy okolo obalového materiálu. Pokud by se páska přerušila, můžete se zranit.
- Při stohování obalových kartonů při uložení nebo přepravě dbejte na upozornění, která jsou uvedena na obalových kartonech. Stohování bez ohledu na upozornění může způsobit zřícení stohu.
- Tato klimatizace musí být přepravována za stabilních podmínek. Pokud najdete některou část výrobku rozbitou, obraťte se na prodejce.
- Pokud musí být klimatizace přenesena ručně, musí ji nést minimálně dvě osoby.

### Instalace

- Elektrikářské práce týkající se klimatizační jednotky smí provádět pouze kvalifikovaný instalační technik(\*1) nebo pracovník(\*1). Tyto práce nesmí za žádných okolností provádět nekvalifikovaná osoba, protože výsledkem nesprávného provedení prací může být úraz elektrickým proudem a/nebo zkrat elektřiny.
- Po dokončení instalační práce si nechte od instalatéra vysvětlit polohy jističe elektrického obvodu. V případě výskytu potíží s klimatizací přepněte jistič do polohy OFF (vyp.) a obraťte se na servisního technika.
- Pokud budete jednotku instalovat do malé místnosti, podnikněte odpovídající opatření, které zaručí, že v případě úniku chladicího média nedojde k překročení mezní koncentrace. Při přijetí těchto opatření se obraťte na prodejce, od něhož jste klimatizační jednotku zakoupili. Nahromadění vysoce koncentrovaného chladicího média může způsobit nehodu v důsledku nedostatku kyslíku.
- Klimatizační jednotku neinstalujte v místech, kde hrozí nebezpečí úniku hořlavých plynů. Pokud by docházelo k úniku hořlavých plynů a k jejich koncentraci v blízkosti jednotky, může dojít k požáru.
- Pro samostatně nakupované díly používejte pouze díly specifikované společností. Používání nedoporučených produktů může vést ke vzniku požáru, úrazu elektrickým proudem, úniku nebo jiným poruchám. Montáž může provádět pouze oprávněná osoba.
- Potvrďte, že je uzemnění provedeno správně.

### Obsluha

- Před otevřením nasávací mřížky pokojové jednotky nebo servisního panelu venkovní jednotky přepněte jistič do polohy OFF. Při nepřepnutí jističe do polohy OFF může dojít kvůli kontaktu s vnitřními součástmi k úrazu elektrickým proudem. Demontáž nasávací mřížky pokojové jednotky nebo servisního panelu venkovní jednotky smí provádět pouze kvalifikovaný instalační technik(\*1) nebo pracovník(\*1).
- Uvnitř klimatizace jsou oblasti vysokého napětí a rotující součásti. Nedemontujte servisní panel venkovní jednotky, hrozí riziko úrazu elektrickým proudem nebo zachycení prstů či fyzických předmětů v rotujících součástech. Je-li nutná práce zahrnující demontáž těchto součástí, obraťte se na kvalifikovaného instalatéra nebo kvalifikovaného servisního technika.
- Jednotky nestěhujte ani neopravujte sami. Protože uvnitř jednotky se nachází vysoké napětí, při demontáži krytu a hlavní jednotky může dojít k úrazu elektrickým proudem.

- Pro čištění filtru vnitřní jednotky nebo výkon podobných prací představuje práci ve výškách; použijte žebřík vysoký min. 50 cm. Protože při práci ve výškách existuje riziko pádu ze žebříku a následného zranění, tento druh práce nesmí být vykonáván nekvalifikovanými osobami. Musí-li být tento druh práce proveden, nedělejte to sami ale požádejte o to kvalifikovaného instalatéra nebo kvalifikovaného servisního technika.
- Nedotýkejte se hliníkového žebra venkovní jednotky. Mohli byste se poranit. Musí-li dojít k dotyku žebíků, nedělejte to sami ale požádejte o to kvalifikovaného instalatéra nebo kvalifikovaného servisního technika.
- Na vršek venkovní jednotky nelezte ani nepokládejte předměty. Z venkovní jednotky můžete spadnout nebo mohou spadnout ony předměty a způsobit zranění.
- Na místo, které je přímo vystaveno proudu vzduchu z klimatizační jednotky, neumísťujte žádné spalovací zařízení, protože by mohlo docházet k nedokonalému spalování.
- Je-li klimatizace provozována na stejném místě jako spalovací spotřebič, zajistěte dostatečné větrání místnosti. Špatná ventilace způsobí nedostatek kyslíku.
- Je-li klimatizace používána v uzavřené místnosti, zajistěte dostatečné větrání místnosti. Špatná ventilace způsobí nedostatek kyslíku.
- Dlouhodobě přímo nevystavujte své tělo studenému vzduchu a neochlazujte se příliš. Toto může mít za následek poškozenou fyzickou kondici a nemoc.
- Nikdy nestrkejte prsty nebo tyč do přívodu nebo výdech vzduchu. Toto může mít za následek zranění, protože ventilátor v jednotce se otáčí vysokou rychlostí.
- Obratě se na obchod, kde jste klimatizaci zakoupili, pokud se klimatizace (chlazení nebo topení) neprovádí správně, protože příčinou může být únik chladiva. O podrobnostech opravy se poraďte s kvalifikovaným servisním technikem (\*1), pokud oprava zahrnuje další doplnění chladiva.
- Před čištěním vypněte chod klimatizace a vypněte ochranný jistič. Jinak to může mít za následek zranění, protože ventilátor v jednotce se otáčí vysokou rychlostí.

## Opravy

- Pokud u klimatizace zaznamenáte nějaký problém (např. když se zobrazí kontrolní displej, ucítíte zápach spáleniny, uslyšíte neobvyklé zvuky, klimatizace přestane chladit nebo topit nebo dojde k úniku vody), klimatizace se nedotýkejte, ale přepněte jistič obvodu do polohy OFF (VYP) a obraťte se na kvalifikovaného servisního technika. Podnikněte taková opatření, které zaručí, že napájení nebude zapnuto (např. značkou „Mimo provoz“ v blízkosti jističe), dokud se nedostaví kvalifikovaný pracovník. Budete-li používat klimatizační jednotku i v případě abnormálního stavu, mohou se zhoršit mechanické problémy nebo může dojít k úrazu elektrickým proudem atd.
- Pokud jste zjistili, že je mřížka ventilátoru poškozena, k venkovní jednotce se nepřibližujte, ale přepněte ochranný jistič do polohy VYPNUTO a obraťte se na kvalifikovaného pracovníka, aby provedl opravu. Dokud nebudou opravy dokončeny, jistič nepřepínejte do polohy ON.
- Zjistíte-li hrozící nebezpečí pádu vnitřní jednotky, nepřibližujte se k ní, ale přepněte jistič obvodu do polohy OFF (VYP) a obraťte se na kvalifikovaného instalačního či servisního technika pro zajištění opravy. Dokud není jednotka znovu upevněna, nepřepínejte jistič do polohy ON (ZAP).
- Zjistíte-li hrozící nebezpečí převrácení venkovní jednotky, nepřibližujte se k ní, ale přepněte ochranný jistič do polohy VYPNUTO a obraťte se na kvalifikovaného servisního technika pro zajištění opravy. Dokud nejsou zlepšení nebo opravy dokončeny, nepřepínejte jistič obvodu do polohy ON (zap.).
- Neupravujte tuto jednotku. Toto může mít za následek požár, úraz elektrickým proudem, atd.

## Přemísťování

- Má-li být klimatizace přestěhována, nedělejte to sami ale požádejte o to kvalifikovaného instalatéra nebo kvalifikovaného servisního technika. Není-li klimatizace řádně přestěhována, může dojít k úrazu elektrickým proudem nebo požáru.

---

## **⚠ VÝSTRAHA**

---

### **Instalace**

- Drenážní hadici řádně položte, aby byl odvod perfektní. Špatný odvod kondenzátu může způsobit zatopení domu a zmáčení nábytku.
- Zajistěte připojení klimatizace k vyhrazenému elektrickému obvodu se jmenovitým napětím, jinak může dojít k závadě jednotky nebo požáru.
- Ujistěte se, že je venkovní jednotka upevněná k podložce. Jinak může dojít ke spadnutí jednotky nebo jiným nehodám.

### **Obsluha**











- Tuto klimatizaci nepoužívejte pro zvláštní účely, jako je uchovávání jídla, přesné přístroje či umělecké předměty, chovná zvířata, automobil, loď.
- Vypínačů se nedotýkejte vlhkými prsty, jinak může dojít k úrazu elektrickým proudem.
- Nebude-li klimatizace dlouhou dobu používána, z bezpečnostních důvodů vypněte hlavní vypínač nebo jistič obvodu.
- Má-li klimatizace trvale pracovat s původním výkonem, provozujte ji v rozsahu pracovních teplot, který je uveden v pokynech. Jinak může dojít k chybné funkci nebo úniku vody z jednotky.
- Zajistěte, aby do dálkového ovladače nevnikla voda. Nevylijte na ní šťávu, vodu ani jinou kapalinu.
- Nemyjte klimatizaci. Mohlo by dojít k úrazu elektrickým proudem.
- Po dlouhodobém používání zkontrolujte, zda se nepoškodila montážní základna a další vybavení. Ponechat je v takovém stavu může mít za následek spadnutí jednotky a zranění.
- V blízkosti klimatizace nenechávejte hořlavé spreje nebo další hořlavé materiály a nestříkejte hořlavý aerosol přímo na klimatizaci. Mohou se vznítit.
- Před čištěním vypněte chod klimatizace a vypněte ochranný jistič. Jinak to může mít za následek zranění, protože ventilátor v jednotce se otáčí vysokou rychlostí.
- Čištění klimatizace nechejte provést prodejcem. Čištění klimatizace nesprávným způsobem může způsobit poškození plastových dílů, poškození izolace elektrických dílů, atd. a mít za následek poruchu. V nejhorším případě může dojít k úniku vody, úrazu elektrickým proudem, kouři a požáru.

- 
- Na jednotku nepokládejte nádobu s vodou, jako je váza. Může dojít k vniknutí vody do jednotky, to může způsobit poškození elektrické izolace a mít za následek úraz elektrickým proudem.
- 

(\*1) Podrobnosti naleznete v kapitole „Definice kvalifikovaného instalačního technika nebo pracovníka“.

## ■ Informace o přepravě, manipulaci a uskladnění na obalu

### Příklady značení na kartonové krabici

Symbol	Popis	Symbol	Popis
	Chraňte před vlhkem		Neupustte
	Křehké		Nepokládejte na bok
	Stohovací výška (v tomto případě lze vytvořit stoh z 12 kartonových krabic)		Nestoupejte
	Touto stranou nahoru		Nevystavujte pádům (roh)
	Opatrně		Neodvalujte

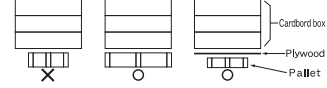
Jiná upozornění	Popis
 <div style="border: 1px solid black; padding: 5px;"> <p><b>Caution</b> Injury possibility. Don't handle with packing band, or may get injured in case of broken band.</p> </div>	<p><b>VÝSTRAHA</b></p> <p>Riziko zranění. Nedržte za balicí pásku; pokud by se přetřhla, mohlo by dojít k úrazu.</p>
<div style="border: 1px solid black; padding: 5px;"> <p><b>Stacking notice.</b></p> <p>In case that cardboard boxes protrude out of pallet when stacking, lay a 10mm thick plywood over the pallet.</p>  </div>	<p><b>Stohovací upozornění.</b></p> <p>V případě že kartonové krabice přechnívají přes paletu, položte 10 mm silnou překližku přes paletu.</p>

## 2 Názvy dílů

### ■ Pokojová jednotka

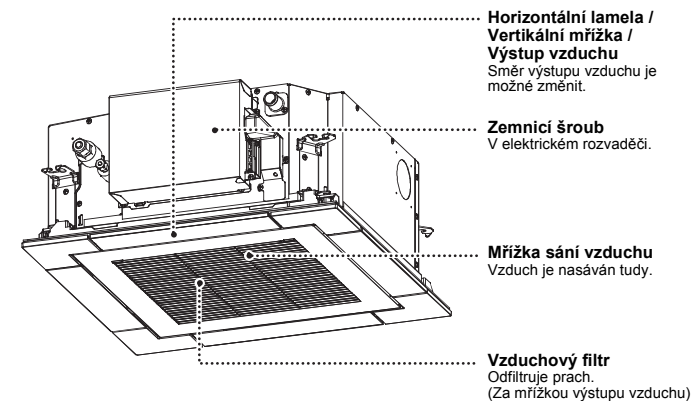



# 3 Drátový dálkový ovladač

- Informace o použití kabelového dálkového ovladače RBC-AMS55E\* nebo bezdrátového dálkového ovladače RBC-AX32UM\* viz Návod k obsluze přiložený k výše uvedeným dálkovým ovladačům.
- Tento dálkový ovladač dokáže řídit provoz až 8 vnitřních jednotek.

## ■ Část displeje

Níže uvedený obrázek displeje ukazuje všechny ikony. Při provozu jednotky budou zobrazeny pouze relevantní ikony.

- Při prvním zapnutí únikového jističe začne blikat **SETTING** na části displeje dálkového ovladače.
- Když tato ikona bliká, dochází k automatickému ověřování modelu. Před použitím dálkového ovladače počkejte, až se zobrazení ikony **SETTING** zruší.

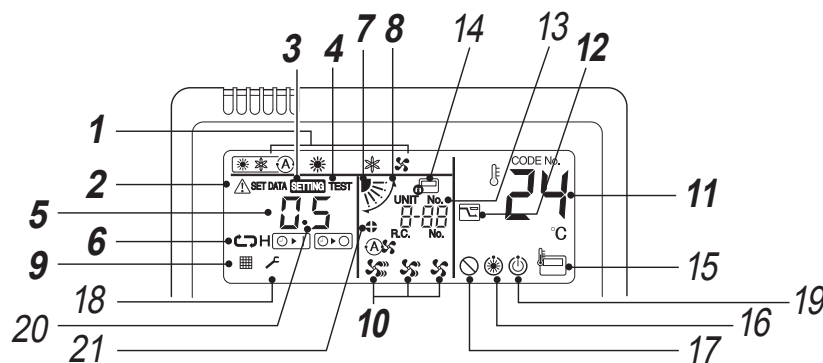
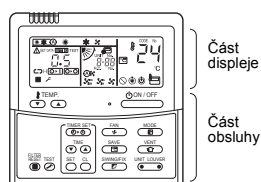

### 1 Provozní režim

Zobrazí se vybraný provozní režim.

### 2 Kontrolní displej

Zobrazí se při práci ochranného zařízení nebo při výskytu problému.

### 3 Zobrazení SETTING

Zobrazí se při nastavení časovače či jiných nastaveních.

### 4 Zobrazení TEST (zkušební běh)

Zobrazí se při zkušebním běhu.

### 5 Zobrazení časovače

Ukazuje čas týkající se časovače. (Ukazuje kontrolní kód, když se vyskytne problém)

### 6 Zobrazení režimu časovače

Zobrazí se vybraný režim časovače.

### 7 Displej polohy lamely

Zobrazuje polohu lamely.

### 8 Zobrazení kývání

Zobrazuje se při pohybu lamely nahoru/dolů.

### 9 Zobrazení filtru

Potřeba vyčistit vzduchový filtr.

### 10 Zobrazení rychlosti ventilátoru

Zobrazí se vybraný režim rychlosti ventilátoru.

- (Auto)
- (High (Vysoká))
- (Střední)
- (Low (Nízká))

### 11 Zobrazení nastavené teploty

Zobrazí se vybraná nastavená teplota.

### 12 Zobrazení režimu úspory energie

Šetří energii omezením rychlosti (kapacity) kompresoru.

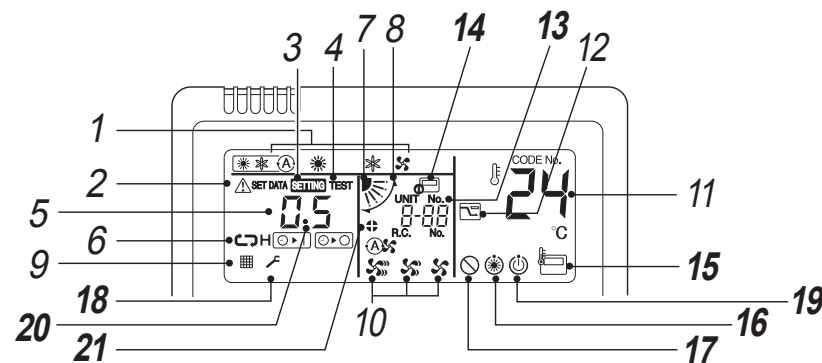

### 13 Zobrazení UNIT No.

Zobrazí se číslo vybrané vnitřní jednotky. Zobrazuje také kontrolní kód vnitřních a venkovních jednotek.

### 14 Zobrazení ústředního řízení

Zobrazí se v případě, že klimatizace je používána v rámci ústředního řízení spolu s dálkovým ovladačem ústředního řízení.

Je-li dálkový ovladač deaktivován systémem ústředního řízení, bliká.

Obsluha tlačítky není akceptována.

Obsluha tlačítky není akceptována ani při stisknutí tlačítka ON/OFF, MODE nebo TEMP. (Nastavení prováděná dálkovým ovladačem se liší podle režimu ústředního řízení. Podrobnosti viz návod k obsluze dálkového ovladače ústředního řízení.)

### 15 Zobrazení čidla dálkového ovladače

Zobrazí se během použití čidla dálkového ovladače.

### 16 Zobrazení Předehřátí

Zobrazí se, když je aktivován režim topení nebo inicializován odmrazovací cyklus.

Při zobrazení této ikony se zastaví vnitřní ventilátor.

### 17 Zobrazení absence funkce

Zobrazí se, když daný model nedispонуje požadovanou funkcí.

### 18 Servisní displej

### 19 Displej připraven na provoz

Tento displej se zobrazí u některých modelů.

### 20 Displej čísla lamely. (příklad: 01, 02, 03, 04)

### 21 Zobrazení zámku lamely

Zobrazí se, je-li ve skupině jednotka se zamknutou lamelou (včetně 1 vnitřní jednotky na 1 venkovní jednotku).





## ■ Část obsluhy

Pro výběr požadované operace stiskněte příslušné tlačítko.

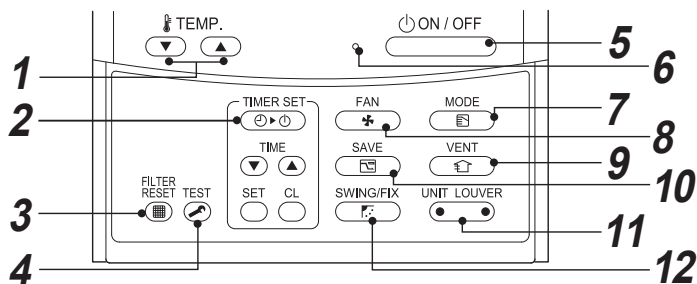
- Řídicí systém ukládá příkazy v paměti a po úvodním nastavení nejsou třeba žádná další nastavení, pokud je nechcete změnit. Provoz klimatizace lze obsluhovat stisknutím tlačítka .



### 1 tlačítko (nastavení teploty)

Upraví teplotní stupeň. Stisknutím  nebo  zvolte požadovaný teplotní stupeň.

### 2 Tlačítko (nastavení časovače)

Slouží k nastavení časovače.

### 3 Tlačítko (reset filtru)

Po vyčištění filtru se zobrazí reset "  ".

### 4 Tlačítko (zkušební běh)

Slouží pouze k servisu. (Toto tlačítko nepoužívejte za běžného provozu.)

### 5 Tlačítko (zap./vyp.)

Stisknutím tohoto tlačítka dojde k zapnutí provozu, a dalším stisknutím k jeho vypnutí. Po zastavení provozu zhasne jeho indikátor a zruší se zobrazení všech displejů.

### 6 Indikátor provozu

Při zapnutí jednotky svítí zelené světlo. Indikátor bliká při práci ochranného zařízení nebo výskytu problému.

### 7 Tlačítko (provozní režim)

Vybírá požadovaný provozní režim.

### 8 Tlačítko (rychlost ventilátoru)

Vyberte požadovanou rychlost ventilátoru.

### 9 Tlačítko (ventilace)

Použijte při připojení soupravy nucené ventilace (místní pořízení).

- Zobrazí-li se  na dálkovém ovladači po stisknutí tohoto tlačítka, není souprava ventilace připojena.

### 10 Tlačítko (provoz úspory energie)

Slouží k přechodu do režimu úspory energie.

### 11 tlačítko (Tlačítko výběru jednotky/lamely)

Vybírá číslo jednotky (vlevo) a číslo lamely (vpravo).

**UNIT:**

Vybírá vnitřní jednotku, když při úpravě směru proudění vzduchu jeden dálkový ovladač řídí více vnitřních jednotek.

**LOUVER:**

Vybírá lamelu při nezávislém nastavení proudění vzduchu.

### 12 Tlačítko (směr výkyvu/lamely)

Vybírá automatické kývání nebo nastavení směru lamely.

## VOLBA:

### Čidlo dálkového ovladače

Teplota je obvykle zjišťována teplotním čidlem vnitřní jednotky. Teplotu lze také zjišťovat v okolí dálkového ovladače.

Pro podrobnosti se obraťte na prodejce, od něhož jste zakoupili klimatizaci.

# 4 Správné používání

Když používáte klimatizaci poprvé nebo měníte její nastavení, postupujte podle níže uvedených pokynů. Nastavení se ukládají v paměti a při zapnutí jednotky je lze kdykoli zobrazit stisknutím tlačítka .

## ■ Příprava

- Když je jistič zapnutý, na části displeje dálkového ovladače se zobrazí dělicí čáry.
- \* Dálkový ovladač neakceptuje žádnou operaci přibližně 1 minutu po zapnutí ochranného jističe zdroje, ale nejde o chybnou funkci.

## POŽADAVEK



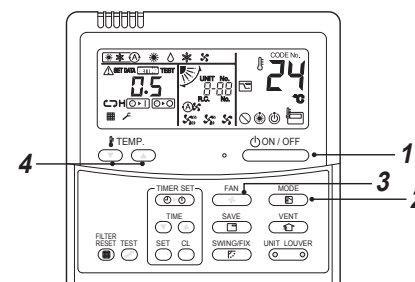

- Budete-li znovu zapínat napájení po dlouhodobé nečinnosti klimatizace, před jejím spuštěním zapněte ochranný jistič s předstihem nejméně 12 hodin.

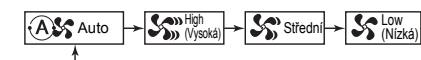

### 3 Pomocí tlačítka vyberte otáčky ventilátoru.

Každým stisknutím tlačítka dojde ke změně zobrazení v níže uvedeném pořadí.



- Pokud je ventilátor v režimu "  Auto", otáčky ventilátoru se nastavují na základě rozdílu mezi nastavenou teplotou a pokojovou teplotou.
- Při topení, pokud se místnost neohřeje při otáčkách "  Low (Nízká)" (nízké), zvolte "  Střední" (vysoké) nebo "  High (Vysoká)" (střední).
- Čidlo teploty zjišťuje teplotu cirkulujícího vzduchu u vnitřní jednotky, která se může mírně lišit od aktuální teploty v místnosti v závislosti na podmínkách montáže. Nastavená teplota je cílová pokojová teplota. (  "Auto" není volitelné v režimu Ventilátor.)

## Spuštění

### 1 Stiskněte tlačítko .

Dojde k rozsvícení indikátoru provozu a spuštění klimatizace.

### 2 Pomocí tlačítka „ “ vyberte provozní režim.

Každým stisknutím tlačítka dojde ke změně zobrazení v níže uvedeném pořadí.

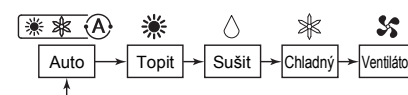

### 4 Stisknutím tlačítka "TEMP. " nebo "TEMP. " zvolte požadovanou teplotu.

## Zastavení

Stiskněte tlačítko .

Dojde ke zhasnutí indikátoru provozu a zastavení klimatizace.

## POZNÁMKA

### Automatické změny režimu

- Je-li jednotka v režimu Auto (automatické změny), vybere provozní režim (chlazení, topení nebo pouze ventilátor) na základě uživatelem nastaveného teplotního stupně.
- Pokud režim Auto nevyhovuje, můžete vybrat požadované podmínky ručně.

### Chlazení

- Při zadání požadavku na chlazení se jednotka spustí přibl. 1 minutu po výběru tohoto režimu.

### Topení

- Při zadání požadavku na topení se jednotka spustí přibl. 3 až 5 minut po výběru tohoto režimu.
- Po zastavení provozu topení může ventilátor pokračovat v činnosti přibl. 30 sekund.
- Když teplota místnosti dosáhne nastavené hodnoty, venkovní jednotka se zastaví a v činnosti bude pokračovat ventilátor vnitřní jednotky při nízkých otáčkách.
- Při odmrazovacím provozu se zastaví ventilátor k prevenci výdechu chladného vzduchu. ("❄️" Zobrazí se předeřhátí).

### Opětovné spuštění provozu po zastavení

Když se pokoušíte o znovuspuštění jednotky ihned po jejím zastavení, nedojde k obnovení provozu přibl. 3 minuty: jedná se o ochranu kompresoru.

## ■ Provoz na 8 °C (Pro předeřhátí objektu)

Klimatizace dokáže řídit teplotu ohřevu na hodnotě přibližně 8 °C v režimu topení.

Činnost ohřevu na 8 °C vyžaduje nastavení pomocí drátového dálkového ovladače. Požádejte instalatéra nebo prodejce o toto nastavení podle návodu k instalaci vnitřní jednotky.

### Spuštění

- 1 Stisknutím tlačítka TEMP. (▼) v režimu ohřevu nastavte zobrazenou teplotu na 18 °C.
- 2 Stisknutím tlačítka TEMP. (▼) po dobu alespoň čtyř sekund nastavte zobrazenou teplotu na 8 °C.

### Zastavení

- 1 Stisknutím tlačítka TEMP. (▲) nastavte zobrazenou teplotu na 18 °C.
  - Klimatizace přejde zpět do normálního režimu Topení. Zvolte požadovanou teplotu a provozní režim.

## POZNÁMKA

- Teplota vzduchu ve výdechu je nižší než při normálním provozu topení.
- V závislosti na umístění instalace dálkového ovladače nemusí být vzduch v místnosti rovnoměrně zahřátý.
- V závislosti na velikosti místnosti nebo podmínkách montáže nemusí teplota v místnosti dosáhnout 8 °C.
- Nastavení otáček ventilátoru je k dispozici během provozu topení 8 °C.
  - Provoz ohřevu na 8 °C se zruší v následujících případech.
  - Při zastavení činnosti pomocí tlačítka (ON/OFF).
  - Při výběru jiného provozního režimu pomocí tlačítka (MODE).
  - Při změně nastavení teploty či provozního režimu nebo spuštění/zastavení provozu pomocí bezdrátového dálkového ovladače či dálkového ovladače ústředního řízení.
- Když používáte tento provozní režim, řádně dodržujte provozní hodiny a doporučuje se pravidelná údržba servisním technikem.

## 5 Provoz časovače

- K dispozici jsou tři režimy časovače: (Aktivováno je nastavení až 168 hodin.)
  - Časovač vypnutí : Při dosažení nastaveného času dojde k vypnutí jednotky.
  - Časovač opakování vypnutí : Při dosažení nastaveného času dojde k vypnutí jednotky každý den.
  - Časovač zapnutí : Při dosažení nastaveného času dojde k zapnutí jednotky.

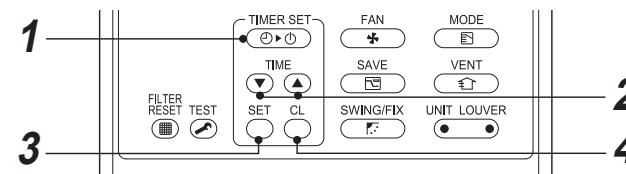

### Nastavení

- 1 Stiskněte tlačítko (TIMER SET).

Každým stisknutím tlačítka dojde ke změně režimu časovače.

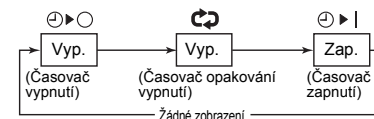

- (SETTING) a displej časovače blikají.

- 2 Stisknutím (TIME) zvolte „nastavený čas“.

- Každým stisknutím tlačítka (▲) dojde k prodloužení nastaveného času o 0.5 hod. (30 minut). Při nastavení časovače na dobu delší než 24 hodin lze měnit hodnotu času v krocích po 1 hod. Maximální nastavený čas je 168 hod. (7 dnů). Dálkový ovladač zobrazí nastavený čas pomocí hodin (od 0.5 do 23.5 hodin) (\*) nebo počtu dnů a hodin (čas větší nebo roven 24 hodin) (\*\*), viz obrázek níže.
- Každým stisknutím tlačítka (▼) dojde ke zkrácení nastaveného času o 0.5 hod. (30 minut) (0.5 - 23.5 hod.) nebo 1 hod. (24 - 168 hod.).

### Příklad displeje dálkového ovladače

- 23.5 hod. (\*)



- 1d 10h. (\*\*)



1d ukazuje 1 den (24 hodin).

10h ukazuje 10 hodin. (Celkem 34 hodin)

- 3 Stiskněte tlačítko (SET).

- Ikona (SETTING) se skryje, zobrazení času pokračuje a ikona (ON/OFF) nebo (ON/OFF) bliká. (Při aktivovaném časovači zapnutí ze zobrazí čas s ikonou (ON/OFF) (časovač zapnutí) a ostatní ikony se skryjí.)

- 4 Storno provozu časovače

- Stiskněte tlačítko (ON/OFF).  
Dojde ke skrytí ikon časovače.

## POZNÁMKA

- Když časovač zastaví provoz po dosažení nastaveného času, časovač opakování zapnutí obnoví provoz na stisknutí tlačítka (ON/OFF) a zastaví provoz po době, kdy časovač dosáhne nastaveného času.
- Pokud stisknete tlačítko (SWING/FIX) při aktivní funkci časovače vypnutí klimatizace, indikace funkce časovače se skryje a pak se opětovně zobrazí po přibližně 5 sekundách. Je tomu tak kvůli běžnému zpracování dat dálkového ovladače.

## 6 Úprava směru proudění vzduchu

Pro nejlepší výkon chlazení a topení správně nastavte lamely (seřizovací desky směru proudění vzduchu nahoru / dolů). Studený vzduch klesá a teplý vzduch stoupá, takže pro vytopení prostoru nakloňte lamely dolů a pro ochlazení prostoru je nakloňte vodorovně.

### ⚠ VÝSTRAHA

Pro chlazení nasměrujte lamely vodorovně. Pokud zůstanou lamely při chlazení nasměrované dolů, může se na otvoru odvodu vzduchu tvořit kondenzát a potom z lamel padat.

### POZNÁMKA

Pokud zůstanou lamely při topení nasměrované zcela vodorovně, může být teplota v místnosti nerovnoměrně rozložena.

#### Pro chlazení (COOL(CHLADNÝ))

Nasměrujte lamely vodorovně.

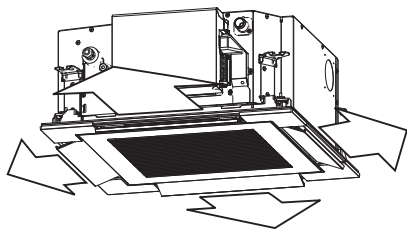

#### Pro topení (HEAT(TOPIT))

Nasměrujte lamely dolů.

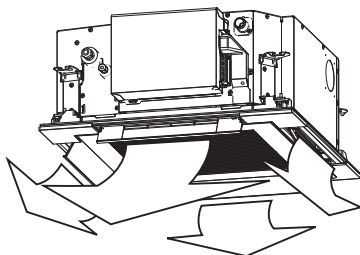

- Když klimatizace nepracuje, jsou lamely automaticky nasměrovány vodorovně.
- Když začíná topení, během procesu odmrazování nebo při nejnižším provozu po dosažení nastavené teploty, jsou lamely nasměrovány vodorovně. Když je v této době provedeno nastavení kývání nebo směru lamely, na dálkovém ovladači se zobrazí změny nastavení, ale lamely zůstanou nasměrované zcela vodorovně. Když klimatizace začne topit, lamely se nasměrují nastaveným směrem.

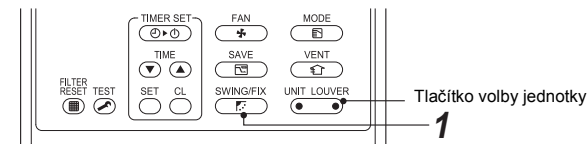

### Jak nastavit směr lamely

- 1 Během provozu stiskněte tlačítko . Každým stisknutím tlačítka dojde ke změně směru lamely.

#### V režimu HEAT (TOPIT)

Nasměrujte lamelu dolů (seřizovací deska směru proudění vzduchu nahoru / dolů). Pokud směřuje vodorovně, teplý vzduch se nedostane k nohám.



#### V režimu COOL (CHLADNÝ)/DRY (SUŠIT)

Nasměrujte lamelu vodorovně (seřizovací deska směru proudění vzduchu nahoru / dolů). Pokud ji nasměrujete dolů, může se na povrchu otvoru odvodu vzduchu tvořit rosa a může padat dolů.

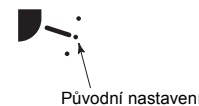

#### V režimu FAN (VENTILÁTOR)

Vybírejte požadovaný směr lamely.



### Jak spustit kývání

- 1 Stiskněte , nastavte směr lamely (seřizovací deska směru proudění vzduchu nahoru / dolů) do nejnižší polohy a potom znovu stiskněte . Zobrazí se SWING a je automaticky zvolen směr lamely nahoru / dolů.

#### Displej při kývání



### Jak zastavit kývání

- 1 Stiskněte v požadované poloze, když se lamela kývá.
  - Když je stisknuto potom, může být směr proudění vzduchu znovu nastaven z nejvyšší polohy.
  - \* Ale i když je stisknuto , když se lamela kývá, zobrazí se poloha lamely následovně a nemůže být zvolena nejvyšší poloha lamely.

#### Displej, když je kývání zastaveno



V tomto případě znovu stiskněte o dvě sekundy později.

- Při operaci Chlazení / Sušení se lamela nezastaví, když směřuje dolů. Pokud při kývání zastavíte lamelu, když směřuje dolů, zastaví se po přesunu do třetí polohy od nejvyšší polohy.

## Displej při zastavení kývání

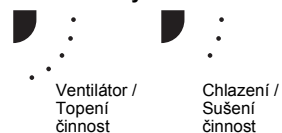

## Tlačítko volby jednotky

- Když je jedním dálkovým ovladačem ovládáno více vnitřních jednotek, je možné individuálně nastavit směr lamely pro každou vnitřní jednotku.
- Pro individuální nastavení směru lamely stiskněte tlačítko **UNIT LOUVER** pro zobrazení čísla vnitřní jednotky v ovládané skupině. Potom nastavte směr proudění vzduchu zobrazené vnitřní jednotky.
- Pokud se nezobrazí číslo žádné jednotky, mohou být všechny vnitřní jednotky v ovládané skupině ovládané současně.
- Po každém stisknutí tlačítka **UNIT LOUVER** se displej mění takto:

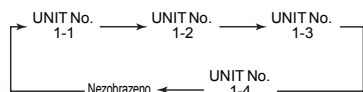

## Jak individuálně nastavit směr foukání vzduchu lamely

### 1 Stisknutím **UNIT LOUVER** (levá strana tlačítka) během provozu zvolte nastavovanou vnitřní jednotku.

- Číslo vnitřní jednotky se změní vždy, když stisknete tlačítko.



\* Když se nezobrazí žádné číslo jednotky, jsou vybrané všechny vnitřní jednotky.

### 2 Stisknutím **UNIT LOUVER** (pravá strana tlačítka) zvolte nastavovanou lamelu.

- Po každém stisknutí tlačítka se změní zobrazení na levé straně dálkového ovladače takto:



\* Když se nezobrazí žádné číslo jednotky, jsou vybrané všechny čtyři lamely.

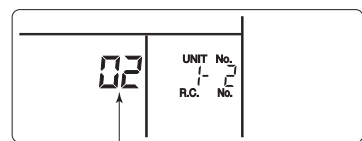

Č. lamely

03

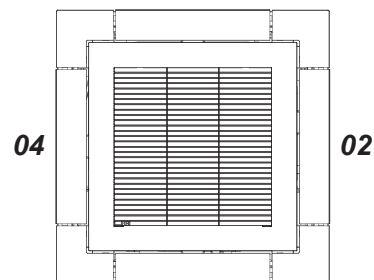

Trubka odvodu kondenzátu

Trubka chladiwa

### 3 Stisknutím **SWING/FIX** určete směr foukání vzduchu vybrané lamely.

- Po každém stisknutí tlačítka se zobrazení změní takto:

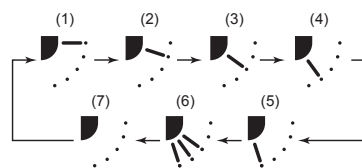

\* V režimu COOL (DRY) se nezobrazí (4) a (5).

# 7 Režim úspory energie

Režim úspory energie šetří spotřebu zařízení omezením maximálního proudu; to ovlivňuje kapacitu topení či chlazení, kterou může jednotka vygenerovat.

### Stiskněte tlačítko **SAVE** během provozu.

- Klimatizace přejde do režimu úspory energie.
- se zobrazí na displeji.

### Režim úspory energie zůstane v platnosti, dokud není zrušen.

Chcete-li zrušit režim úspory energie, stiskněte znovu tlačítko **SAVE**.

- zobrazení se skryje.

## ■ Konfigurace nastavení režimu úspory energie

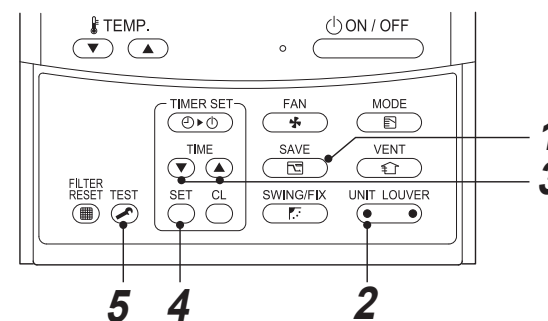

### 1 Když klimatizace není v provozu, stiskněte tlačítko **SAVE** po dobu min. 4 sekund.

- Ikona **SETTING**, symbol a čísla blikají.

### 2 Stisknutím **UNIT LOUVER** (levá strana tlačítka) vyberte nastavovanou vnitřní jednotku.

- Každým stisknutím tlačítka dojde k následující změně UNIT No. (číslo jednotky):

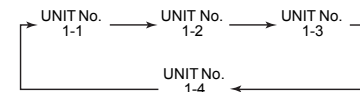

Spustí se ventilátor vybrané jednotky.

### 3 Stisknutím tlačítek TIME (▼) (▲) upravte nastavení režimu úspory energie.

- Každým stisknutím tlačítka dojde ke změně úrovně energie o 1 % v rozsahu od 100 % do 50 %.
- Výchozí tovární nastavení je 75 %.

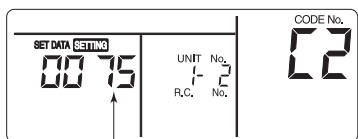

Nastavení úrovně energie v režimu úspory energie

### 4 Stiskněte tlačítko SET.

### 5 Stisknutím tlačítka TEST nastavení dokončíte.

#### POZNÁMKA

- Režim úspory energie se doporučuje při současném používání dalších elektrických spotřebičů, aby nedošlo k výpadku jističe obvodu. Samozřejmě může být pro úsporu energie použit i režim úspory energie.
- Režim úspory energie spotřebovává méně proudu, ale zřejmě neohřeje/neochladí místnost stejně jako normální režim. (Maximální proud je omezen na přibližně 75 % (výchozí tovární nastavení) normálního režimu.)
- Chcete-li upravit nastavení úspory energie, viz „Konfigurace nastavení režimu úspory energie“ v části Režim úspory energie.
- Režim úspory energie je zachován do dalšího provozu i v případě spuštění/zastavení provozu, změny provozního režimu nebo resetování napájení v režimu úspory energie.

## 8 Rozšířená nastavení

### ■ Jak nastavit typ kývání

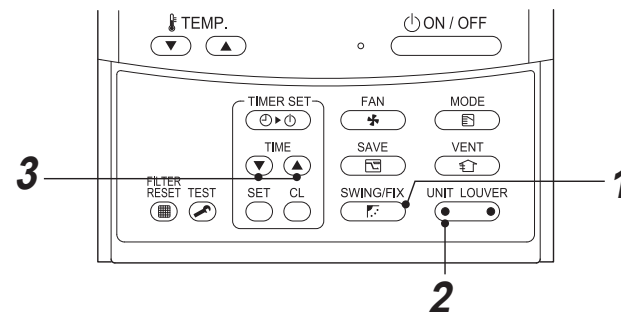

#### 1 Když není klimatizace v provozu, stiskněte po dobu min. čtyř sekund.

- Ikona , symbol a čísla blikají.

#### 2 Vyberte pokojovou jednotku, kterou chcete nastavit, stisknutím (levá strana tlačítka).

- Při každém stisknutí tlačítka se budou čísla jednotek měnit následovně:

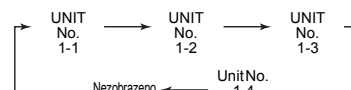

Ventilátor zvolené jednotky běží a žaluzie se začne kývat.

#### 3 Typ kývání vyberte stisknutím tlačítek TIME (CAS) (▼) (▲).

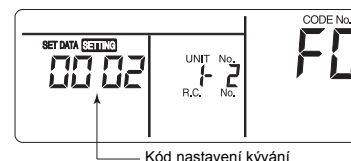

Kód nastavení kývání

Kód nastavení kývání	Kývání žaluzií
0001	Standardní kývání (Výchozí tovární nastavení)
0002	Duální kývání
0003	Cyklický výkyv

#### ⚠ VÝSTRAHA

Kód nastavení kývání nenastavujte na „0000“. (Toto nastavení může způsobit selhání žaluzie.)

- **Standardní kývání**  
Čtyři lamely se kývají ve stejném směru.
- **„Duálním kýváním“**  
„Duální kývání“ znamená, že lamely **01** a **03** jsou nastaveny a kývají se jedním směrem a/poté lamely **02** a **04** jsou nastaveny a kývají se opačným směrem. (Pokud lamela **01** směřuje dolů, lamela **02** směřuje horizontálně.)
- **„Cyklickém kývání“**  
Čtyři žaluzie se kývají samostatně v příslušném čase.

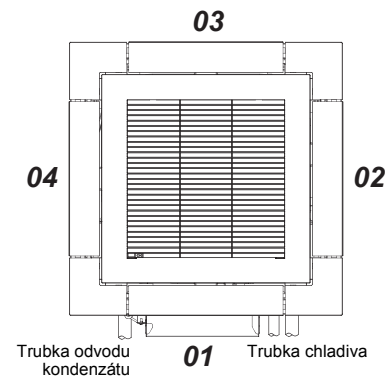

#### 4 Stiskněte tlačítko SET.

#### 5 Pro dokončení nastavení stiskněte tlačítko TEST.

## ■ Jak nastavit zámek lamely (bez kývání)

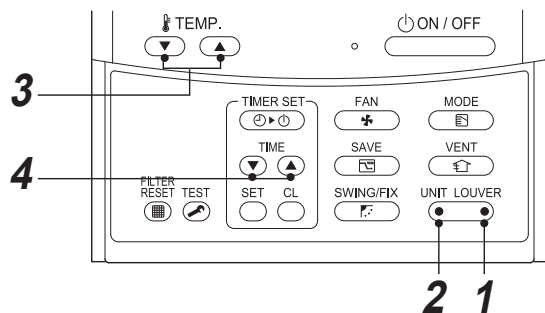

**1** Když klimatizace není v provozu, stiskněte **UNIT LOUVER** (pravá strana tlačítka) po dobu min. čtyř sekund.

- Ikona **SETTING**, symbol a čísla blikají.

**2** Vyberte pokojovou jednotku, kterou chcete nastavit, stisknutím **UNIT LOUVER** (levá strana tlačítka).

- Při každém stisknutí tlačítka se budou čísla jednotek měnit následovně:  
Ventilátor zvolené jednotky běží a žaluzie se začne kývat.

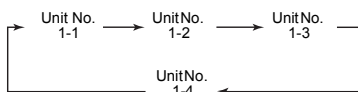

**3** Na části teplotního displeje zobrazte počet lamel, které chcete zamknout, stisknutím tlačítek **TEMP.**

- Zvolená lamela se začne kývat.

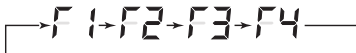

**4** Vyberte směr foukání lamely, u které nechcete, aby se kývala, stisknutím tlačítek **TIME (ČAS)**.

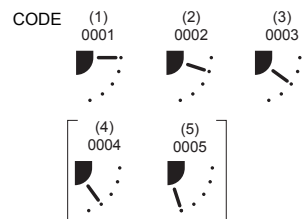

### ! VÝSTRAHA

Pokud zvolíte (4) nebo (5), může dojít ke kapání rosení během režimu chlazení.

**5** Nastavení stanovte stisknutím tlačítka **SET**.

- Po provedení nastavení se **SETTING** rozsvítí.  
(Chcete-li pokračovat v nastavování zámku lamel pro ostatní vnitřní jednotky, opakujte postup od kroku 2. Chcete-li pokračovat v nastavení zámku ostatních lamel stejné vnitřní jednotky, opakujte postup od kroku 3.)

**6** Pro dokončení nastavení stiskněte tlačítko **TEST**.

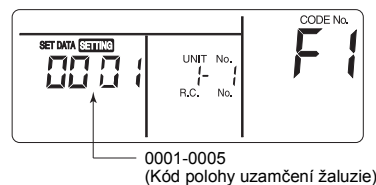

- Číslo lamely se zobrazuje jako **F1**, **F2** na dálkovém ovladači (kód položky) a ukazuje, že je zvolena lamela **01**, **02**, zobrazená na obrázku na předchozí straně.

### POZNÁMKA

Dokonce i když jsou lamely uzamčeny, pohybují se dočasně v následujících případech:

- Při zastavování klimatizace
- Na začátku procesu vytápění
- Během odmrazovacího procesu
- Když teplota místnosti dosáhne nastavené teploty

## ■ Jak zrušit zámek lamely

V krok 4 výše uvedeného postupu nastavení zámku lamely nastavte směr foukání na „0000“.

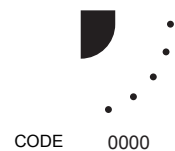

CODE 0000

- Po zrušení nastavení **SETTING** zhasne.  
Proveďte stejné úkony jako ve výše uvedených krocích 1, 2, 3, 5 a 6.

# 9 Údržba

## VAROVÁNÍ

Čištění vzduchového filtru a jeho dalších součástí vyžaduje nebezpečnou práci ve výškách; o její provedení proto požádejte kvalifikovaného instalatéra nebo kvalifikovaného servisního technika. Tyto práce neprovádějte sami.

Po dokončení provozu chlazení či sušení auto (chlazení) je provedena operace sušení a dojde ke spuštění ventilátoru. Při čištění jednotky bezodkladně zastavte operaci sušení a vypněte jistič, aby nedošlo k úrazu elektrickým proudem.

## Čištění vzduchových filtrů

Ucpané vzduchové filtry snižují výkon chlazení a topení.

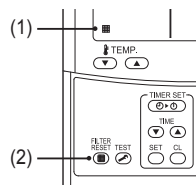

- (1) Zobrazí-li se „■“ na dálkovém ovladači, vyčistěte vzduchové filtry.
- (2) Po provedeném vyčištění vzduchových filtrů stiskněte tlačítko . „■“ se skryje.

## Když není jednotka delší dobu používána

- Nechte ventilátor pár hodin běžet, aby se vnitřek vysušil.
- Stisknutím na dálkovém ovladači zastavte provoz a vypněte jistič.
- Vyčistěte vzduchové filtry a znovu je nainstalujte.

## Před sezonou chlazení

### Vyčistěte drenážní misu

- Obraťte se na prodejce, kde jste výrobek zakoupili. (Drenáž nefunguje, je-li ucpaná drenážní vana či ventilace. V některých případech může drenáž přetéct a zvlhčit stěny nebo podlahu. Před chladicí sezónou zajistěte vyčištění drenážní vany.)

## Kontrolujte pravidelně

- Pokud je jednotka použita po dlouhou dobu, díly mohou zestárnout a mohou způsobit závadu nebo špatný odvod kondenzátu, v závislosti na teplotě, vlhkosti nebo prachu.
- Mimo pravidelné údržby doporučujeme, abyste nechali provést kontrolu a údržbu (placenou) u prodejce, kde jste jednotku zakoupili, atd.

## POZNÁMKA

Pro zachování životního prostředí je velmi doporučeno provádět pravidelné čištění a údržbu vnitřních a venkovních jednotek provozované klimatizace, aby byl zajištěn její efektivní provoz. Je-li klimatizace provozována dlouhodobě, doporučuje se pravidelná údržba (jednou ročně). Navíc je třeba pravidelně kontrolovat venkovní jednotku na výskyt koroze a oděnin, a v případě potřeby tyto vady odstranit nebo aplikovat antikorozní prostředek. Všeobecné pravidlo: Je-li vnitřní jednotka v provozu více než 8 hodin denně, čistěte vnitřní a venkovní jednotku min. každé 3 měsíce. O toto čištění/údržbu požádejte příslušného odborníka. Tato údržba prodlouží životnost výrobku, ačkoli to pro vlastníka představuje náklady. Nejsou-li vnitřní a venkovní jednotky pravidelně čistěny, dojde k degradaci výkonu, zamrzání, úniku vody a dokonce k závadě kompresoru.

## Seznam údržby

Díl	Jednotka	Kontrola (vizuální/sluchová)	Údržba
Tepelný výměník	Vnitřní/venkovní	Ucpání prachem/nečistotami, oděnin	Při ucpaném výměníku tepla jej umyjte.
Motor ventilátoru	Vnitřní/venkovní	Zvuk	Při generování neobvyklého zvuku proveďte příslušná opatření.
Filtr	Vnitřní	Prach/nečistoty, poškození	<ul style="list-style-type: none"><li>Je-li filtr znečištěn, umyjte jej vodou.</li><li>V případě poškození jej vyměňte.</li></ul>
Ventilátor	Vnitřní	<ul style="list-style-type: none"><li>Vibrace, vyvážení</li><li>Prach/nečistoty, vzhled</li></ul>	<ul style="list-style-type: none"><li>Při velmi špatné vibraci či vyvážení ventilátor vyměňte.</li><li>Je-li ventilátor znečištěn, zkuste jej okartáčovat či umýt.</li></ul>
Mřížka sání / výdech vzduchu	Vnitřní/venkovní	Prach/nečistoty, oděnin	V případě deformace či poškození je opravte nebo vyměňte.
Drenážní vana	Vnitřní	Ucpání prachem/nečistotami, znečištění drenáže	Vyčistěte drenážní vanu a ověřte klesající úhel k zajištění dobré drenáže.
Stropní panel, lamely	Vnitřní	Prach/nečistoty, oděnin	Umyjte je v případě znečištění, nebo aplikujte opravný nátěr.
Exteriér	Venkovní	<ul style="list-style-type: none"><li>Koroze, loupání izolace</li><li>Loupání/zvedání nátěru</li></ul>	Aplikujte opravný nátěr.



# 10 Odstraňování problémů

Před vyžádáním opravy zkontrolujte body popsané níže.

	Príznak	Příčina
To není porucha.	Venkovní jednotka	<ul style="list-style-type: none"> <li>Vychází bílý mlhavý studený vzduch nebo voda</li> <li>Někdy je slyšet hluk úniku vzduchu.</li> <li>Při zapnutí napájení je slyšet hluk.</li> </ul>
	Pokojeová jednotka	<ul style="list-style-type: none"> <li>Občas je slyšet svišticí hluk.</li> <li>Je slyšet klapání.</li> <li>Mimořádně je cítit odváděný vzduch.</li> </ul>
		<ul style="list-style-type: none"> <li>Jednotka neběží</li> </ul>
Znovu zkontrolujte.	Pokoj není vychlazen nebo vytopen.	<ul style="list-style-type: none"> <li>Došlo k výpadku proudu?</li> <li>Je spadlý jistič?</li> <li>Bylo aktivováno ochranné zařízení? (Indikátor provozu a <math>\text{E0}</math> na dálkovém ovladači blikají).</li> <li>Je zablokovaná přívod nebo výdech vzduchu vnější jednotky?</li> <li>Jsou otevřené dveře nebo okna?</li> <li>Je vzduchový filtr ucpaný prachem?</li> <li>Je množství vzduchu nastaveno na "Low" (nízké)? Nebo je provozní režim nastaven na "Fan"?</li> <li>Je nastavená správná teplota?</li> </ul>

Pokud objevíte něco neobvyklého, přestože jste zkontrolovali všechny výše uvedené body, vypněte jednotku, vypněte ochranný jistič a kontaktujte prodejce, kde jste výrobek zakoupili. Nezapomeňte uvést výrobní číslo a příznak poruchy. Nepokoušejte se opravit jednotku sami, je to nebezpečné. Pokud je na LCD displeji dálkového ovladače zobrazen kontrolní indikátor ( $\text{E0}$ ,  $\text{F0}$ ,  $\text{H0}$ , atd.), informujte prodejce také o jeho obsahu.

Pokud se objeví některý z následujících bodů, okamžitě vypněte jednotku, vypněte ochranný jistič a kontaktujte prodejce, kde jste výrobek zakoupili.

- Spínač nefunguje správně.
- Jistič v obvodu často vypadá.
- Nechtěné vniknutí cizího předmětu nebo vody do jednotky.
- Jednotku nelze plnohodnotně zprovoznit ani po odstranění příčiny aktivace ochranného zařízení.
- Jsou-li zjištěny jakékoli neobvyklé podmínky.

## ■ Potvrzení a kontrola

Když dojde k problému s klimatizací, zobrazí se kontrolní kód a vnitřní UNIT No. na části displeje dálkového ovladače. Kontrolní kód se zobrazí pouze za provozu. Pokud zobrazení zhasne, na potvrzení použijte klimatizaci dle následujícího „Potvrzení kontrolního kódu“.

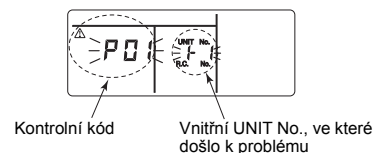

## ■ Potvrzení kontrolního kódu

Když se vyskytne problém klimatizace, můžete potvrdit protokol chyb následujícím postupem. (Kontrolní kód je uložen v paměti do počtu 4 kontrolních kódů.) Tento protokol lze potvrdit ve stavu provozu i ve stavu zastavení.

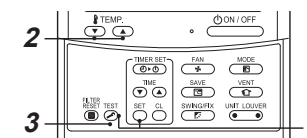

**1** Jsou-li současně stisknuta tlačítka  $\text{SET}$  a  $\text{TEST}$  po dobu 4 sekund či déle, zobrazí se následující displej.

Je-li zobrazen  $\text{P}$ , režim přejde do režimu kontrolního kódu.

- [01: Order of check code] (Pořadí kontrolního kódu) se zobrazí v CODE No..
- Kontrolní kód se zobrazuje na levé straně.
- [Adresa pokojové jednotky, ve které se vyskytl problém] se zobrazí v UNIT No..

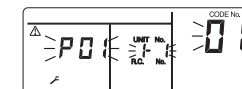

**2** Každým stisknutím tlačítka  $\text{TEMP.}$ , které slouží k nastavení teploty, se zobrazí kontrolní kód v pořadí uložení v paměti. Čísla v poli CODE No. označují CODE No. [01] (nejnovější) → [04] (nejstarší).

### POŽADAVEK

Nestiskněte tlačítko  $\text{ON/OFF}$ ; tím by došlo k výmazu celého kontrolního kódu pokojové jednotky.

**3** Po potvrzení se stisknutím tlačítka  $\text{TEST}$  vrátíte do obvyklého zobrazení.

# 11 Provoz a výkon

## ▼ Před provozem zkontrolujte

- Ověřte, zda jsou řádně připojeny zemnicí vodiče.
- Zkontrolujte, zda je namontován vzduchový filtr.
- Minimálně 12 hodin před uvedením do provozu zapněte ochranný jistič.

## ▼ 3-minutová ochranná funkce

Funkce třeminutové ochrany zabraňuje klimatizaci ve spuštění během prvních 3 minut po zapnutí hlavního vypínače napájení/jističe obvodu při opětovném spuštění jednotky.

## ▼ Výpadek napájení

- Výpadek napájení během provozu jednotku zcela zastaví.
- Chcete-li obnovit provoz, stiskněte tlačítko ON/OFF (zap./vyp.) na dálkovém ovladači.
  - Blesk nebo provoz bezdrátového telefonu v automobilu může způsobit chybnou funkci jednotky. Vypněte hlavní vypínač napájení nebo jistič obvodu a po chvíli je opět zapněte. Stisknutím tlačítka ON/OFF na dálkovém ovladači spusťte jednotku znovu.

## ▼ Odmrazovací operace

Pokud při provozu topení zamrzne venkovní jednotka, dojde k automatickému spuštění odmrázování (na přibl. 2 až 10 minut) pro zachování kapacity topení.

- Při odmrázovacím provozu se zastaví ventilátory ve vnitřních i venkovních jednotkách.
- Během rozmrazovací operace bude rozmrazená voda vypuštěna ze spodní desky venkovní jednotky.

## ▼ Výhřevnost

Při topení je teplo absorbováno z vnějšku a přeneseno do místnosti. Tento způsob topení se nazývá systémem tepelného čerpadla. Je-li venkovní teplota příliš nízká, doporučujeme spolu s klimatizací používat další topné zařízení.

## ▼ Provozní podmínky klimatizace

V zájmu zajištění správného výkonu používejte klimatizační jednotku v následujících teplotních podmínkách: Podrobné informace o venkovní teplotě naleznete v návodu k instalaci kombinované venkovní jednotky.

Chladičový provoz	Pokojeová teplota : 21 °C až 32 °C (suchý teploměr), 15 °C až 24 °C (vlhký teploměr)
	<b>[POZOR]</b> Relativní vlhkost vzduchu místnosti – menší než 80 %. Je-li klimatizace provozována při vyšší hodnotě, může docházet ke kondenzaci vlhkosti na jejím povrchu.
Topení	Pokojeová teplota : 15 °C až 28 °C (suchý teploměr)

Pokud se klimatizační jednotka používá při jiných než výše uvedených podmínkách, může se aktivovat bezpečnostní ochranná funkce.

# 12 Montáž

## Instalaci klimatizace neprovádějte v následujících místech

- Neinstalujte klimatizaci v místě do 1 m od televizoru, stereo zařízení nebo rádia. Je-li jednotka nainstalována na takovém místě, bude šum generovaný klimatizací rušit provoz těchto zařízení.
- Neinstalujte klimatizaci v blízkosti vysokofrekvenčního zařízení (šicí stroj, masážní stroj pro komerční použití atd.), jinak může dojít k chybné funkci jednotky.
- Neinstalujte klimatizaci ve vlhkosti či olejem nasyceném prostředí nebo v místě, kde je generována pára, saze či korozivní plyn.
- Neinstalujte klimatizaci v místě s vysokým obsahem soli, jako je pobřeží moře.
- Neinstalujte klimatizaci v místě, kde se používá velké množství strojového oleje.
- Neinstalujte klimatizaci v místě, které je obvykle vystaveno účinkům silného větru, jako je pobřeží moře.
- Neinstalujte klimatizaci v místě, kde je generován sirný plyn, jako jsou vřídla a lázně.
- Neinstalujte klimatizaci na lodní či pojezdový jeřáb.
- Neinstalujte klimatizaci v kyselém či zásaditém prostředí (ve vřídelní oblasti či blízko chemické továrny nebo v místě vystaveném účinkům emisí spalování). Mohlo by dojít ke korozi hliníkových žeber a měděného potrubí ve výměníku tepla.
- Neinstalujte klimatizaci blízko překážky (větrací či osvětlovací zařízení apod.), která brání výdechu vzduchu. (Vzduchové turbulence mohou snížit výkon nebo deaktivovat zařízení.)
- Klimatizaci nepoužívejte pro zvláštní účely, jako je uchovávání jídla, přesných přístrojů či uměleckých předmětů, ani tam, kde se nacházejí chovná zvířata nebo pěstované rostliny. (Mohlo by dojít ke snížení kvality uchovávaných materiálů.)
- Neinstalujte klimatizaci nad předměty, které nesmějí zvlhnout. (Je-li relativní vlhkost vzduchu větší než 80 % nebo dojde-li k ucpání drenážního otvoru, může z vnitřní jednotky kapat kondenzovaná vlhkost.)
- Neinstalujte klimatizaci v místě, kde se používá organické rozpouštědlo.
- Neinstalujte klimatizaci blízko dveří či okna, které je vystaveno účinkům vlhkého venkovního vzduchu. Na klimatizaci může dojít ke kondenzaci vlhkosti.
- Neinstalujte klimatizaci v místě, kde je často používán speciální sprej.

## Pozor na hluk a vibrace

- Neinstalujte klimatizaci v místě, kde hluk venkovní jednotky nebo horký vzduch z výstupu vzduchu bude obtěžovat sousedy.
- Nainstalujte klimatizaci na pevném a stabilním základu, aby nedocházelo k přenosu rezonancí, provozního hluku a vibrací.
- Je-li v provozu jedna vnitřní jednotka, mohou být slyšet zvuky z jiných vypnutých vnitřních jednotek.

# 13 Specifikace

Model	Hladina akustického tlaku (dB(A))		Hmotnost (kg) Hlavní jednotka (stropní panel)
	Chlazení	Topení	
RAV-RM301MUT-E	*	*	15 (2,5)
RAV-RM401MUT-E	*	*	15 (2,5)
RAV-RM561MUT-E	*	*	15 (2,5)

\* Pod 70 dB(A)

## Informace o požadavcích na ekodesign výrobků. (Předpis (EU) 2016/2281)

<http://ecodesign.toshiba-airconditioning.eu/en>

## Prohlášení o shodě

Výrobce: TOSHIBA CARRIER CORPORATION  
336 Tadehara, Fuji-shi, Shizuoka-ken 416-8521 JAPAN

Držitel TCF: TOSHIBA CARRIER EUROPE S.A.S  
Route de Thil  
01120 Montluel FRANCE

Tímto potvrzuje, že níže popsané zařízení:

Obecný název: Klimatizační jednotka

Model/typ: RAV-RM301MUT-E  
RAV-RM401MUT-E  
RAV-RM561MUT-E

Obchodní název: Klimatizační jednotka: řada se super digitálním převodníkem

Splňuje požadavky směrnice „Strojní zařízení“ (2006/42/EC) a převedení nařízení do vnitrostátního práva

### POZNÁMKA

V případě provedení technických nebo provozních úprav pozbývá toto prohlášení platnosti.

# **TOSHIBA CARRIER CORPORATION**

336 TADEHARA, FUJI-SHI, SHIZUOKA-KEN 416-8521 JAPAN

**EH99957901**